



Idro Power Wood Combi

Pellet
Legna
Legna / Pellet

TERMOSTUFE INNOVATIVE



CARINCI





Carinci La Storia di un **SUCCESSO** aziendale

L'azienda Carinci Group S.p.A., presente in Italia nel territorio della provincia di Frosinone, ha creato e sviluppato un mercato tecnologico unico nel suo genere, diventando nel tempo leader nel settore del riscaldamento e produttrice su larga scala di generatori di calore a combustibili solidi d'avanguardia. Sotto la guida di Franco Carinci, fondatore ed Amministratore Unico della società, Carinci Group SpA è una realtà in forte espansione e conta una realizzazione su larga scala di elementi per il riscaldamento diversificati, quali termocamini legna/pellet, caldaie a biomasse, termostufe e sistemi solari, unitamente ad una rete capillare di distributori presenti su tutto il territorio Nazionale e Europeo.

L'impresa è oggi l'esempio di un tenace lavoro di squadra capace di ascoltare le esigenze di ogni suo Cliente, grazie al supporto di un team altamente qualificato che esercita con minuziosa scrupolosità e nel totale rispetto delle norme di sicurezza. Carinci Group S.p.A. è ricerca ed innovazione, è capacità di costruire in autonomia componenti per il riscaldamento "Made in Italy" dalle prestazioni eccezionali a consumi contenuti; tutti i prodotti sono conformi alle normative CE e sono concepiti nell'ambito di un interesse ecosostenibile.

L'obiettivo del Gruppo Carinci è quello di garantire a tutti i propri clienti un servizio impeccabile dando loro la certezza di sentirsi in mani sicure perché ogni singolo Cliente è parte integrante della famiglia Carinci.





GARINCI



Franco Carinci

Franco Carinci

50 ANNI di riscaldamento dal 1972

Il sogno di Franco Carinci inizia da una curiosità: scoprire i segreti della termoidraulica e capire le complesse dinamiche del funzionamento di generatori di calore. Da qui, nel 1972, giovanissimo, l'idea di unire nozioni tecniche ed applicazioni pratiche sfruttando una proficua permanenza presso diverse aziende del settore. Consoliderà presto le proprie esperienze diventando un professionista specializzato. La tenacia e la grande passione sempre crescente nel proprio lavoro, forgeranno la chiave per consolidare gli ambiziosi progetti futuri.



Franco Carinci
Amm. Unico & Direttore Generale

Un sogno... diventato realtà

Vicino a te Ovunque tu sia

Il nostro obiettivo principale è ottenere la soddisfazione totale di tutti i nostri clienti: dalla scelta, all'acquisto, all'installazione, all'assistenza tecnica nel tempo, per questo formiamo personale altamente qualificato e specializzato per ogni esigenza.



CONSULENZA POST-VENDITA

Al fine di garantire Assistenza Tecnica su tutto il territorio nazionale, nascono i centri di assistenza tecnica Carinci che vengono formati direttamente in azienda con corsi tecnici finalizzati ad una conoscenza totale del prodotto, garantendo un servizio ai massimi livelli.

CONSULENZA PRE-VENDITA

La Carinci Group mette a disposizione di tutti i clienti un ufficio tecnico altamente specializzato, al fine di consigliare l'acquirente, fornendo tutte le informazioni e le caratteristiche tecniche utili e necessarie per la giusta scelta del modello da installare.



La certezza di sentirsi in mani sicure

MADE IN CARINCI

Tutta la produzione della nostra gamma viene realizzata da un gruppo di professionisti altamente qualificati che svolgono il proprio compito con passione e professionalità. L'autonomia produttiva della Carinci Group S.p.A. viene seguita accuratamente in ogni singola fase: dalla progettazione con selezione scrupolosa e mirata di ogni specifico materiale di altissima qualità, al taglio e piega dei lamierati, saldatura e assemblaggio, fino al collaudo con prova di tenuta idraulica.

Ogni singolo prodotto Carinci, prima dell'imballaggio, viene sottoposto ad un accurato controllo finale, all'esito del quale sarà rilasciato un report interno "controllo qualità".

Sempre pronti a soddisfare le esigenze di ogni singolo cliente

Il nostro magazzino sempre pronto e ben organizzato, l'efficienza del personale attento ad ottimizzare scrupolosamente tutte le tempistiche, contribuiscono a rendere il nostro servizio di consegna veloce ed impeccabile.

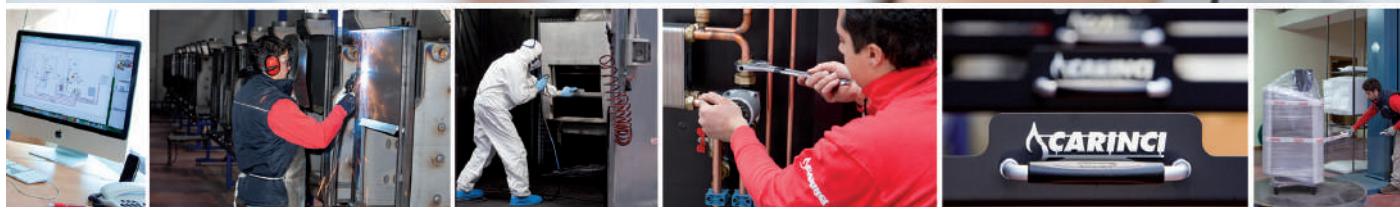



**Con il cliente
sempre... e in ogni passo
da oltre 50 ANNI**

Caratteristiche

Idro Power / Combi / Wood



Combustione legna
rendimento 88%



Combustione pellet
rendimento 90 / 95%



Sistema sicuro
a vaso aperto



Rendimento
oltre 88 / 95%



Alimentazione
pellet dal basso



Motore a inversione
automatica



Sistema
Acquaplus



Combustione
costante



Pulizia
semplice



Doppia
candeletta

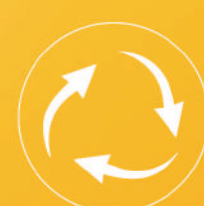

Ventilazione
Vetro



Miscelatore
termostatico



Doppia
porta

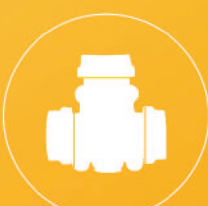

Valvola miscelatrice
anticondensa



Doppio circuito
idraulico



Centralina



Camera di combustione
refrattaria



Turbolatori
in acciaio inox

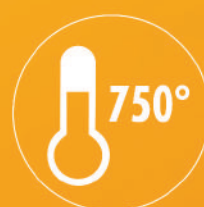

Vetro
ceramico



Garanzia
pre/post vendita

Soluzioni tempestive ed efficaci

Più disponibilità... più sorrisi dai clienti

L'impegno e la disponibilità dei nostri operatori, già al primo approccio con il cliente, per studiare insieme la soluzione più adatta alle proprie esigenze



Detrazioni fiscali e incentivi



CONTO
TERMICO



SUPER
BONUS 110%



EC
BONUS 50%
DETRAZIONE FISCALE



BONUS
CASA 50%

Grazie alla collaborazione con Systech Italia, azienda leader nelle consulenze per il Risparmio Energetico, siamo in grado di offrire a tutta la clientela (Rivenditori, Installatori, progettisti, clienti finali) un servizio completamente **gratuito** per verificare la possibilità di accedere agli incentivi previsti per interventi che puntano al Risparmio ed all'Efficientamento Energetico in edifici esistenti.

Linea Diretta
0773.411.008



Modelli

Idro Power

A+

5 STELLE
Classe Ambientale

PELLET / BIOMASSE



Idro Power
Cristal Classic
kW 20 | 25 | 30 | 35
Pg. 22



Idro Power
Cristal Cube
kW 20 | 25 | 30 | 35
Pg. 24



Idro Power
Cristal Line
kW 20 | 25 | 30 | 35
Pg. 26



Idro Power Slim
Cristal Classic
kW 20 | 25 | 30 | 35
Pg. 28



Idro Power
Young
kW 20 | 25 | 30 | 35
Pg. 32



Idro Power
Green
kW 20 | 25 | 30 | 35
Pg. 34



Idro Power
Easy
kW 20 | 25 | 30 | 35
Pg. 38



Idro Power Slim
kW 20 | 25 | 30 | 35
Pg. 40



Idro Power Box
Porta coibentata con oblò
kW 20 | 25 | 30 | 35
Pg. 42



Idro Power Slim Box
Porta coibentata con oblò
kW 20 | 25 | 30 | 35
Pg. 43

Modelli

Combi / Wood 200

A+

5 STELLE
Classe Ambientale



Combi 200

kW **25**
Pg. **54**



wood 200

kW **27**
Pg. **56**



Combi 200 Box
Porta coibentata con oblò

kW **25**
Pg. **58**

l'innovazione che sposa l'eleganza

Serie **Idro Power**

La Carinci Idro Power è una termostufa per riscaldamento e produzione di acqua calda sanitaria (A.C.S.) compatta ad alto rendimento, abbinabile a qualsiasi tipo di impianto termico: con radiatori tradizionali o con puffer. La termostufa viene realizzata con materie prime di altissima qualità. L'elemento distintivo oltre la robustezza e affidabilità sono le elevate prestazioni.

Tali caratteristiche fanno sì che i fumi vengano perfettamente combusti ottenendo un altissimo rendimento, bassi consumi e bassissime emissioni di CO₂.





La passione si esprime nella cura dei dettagli

L'innovativo corpo caldaia è stato progettato e realizzato per garantire affidabilità e una lunga durata nel tempo. Il corpo caldaia, realizzato con lamiera decapata in acciaio al carbonio dello spessore di 5mm, è coibentato con materiale isolante, contiene i passaggi fumo a forma cilindrica con all'interno turbolatori a molla in acciaio e uno scambiatore in rame alettato per la produzione istantanea di acqua calda sanitaria.

CIRCOLATORE IMPIANTO

**VASO DI ESPANSIONE
A MEMBRANA**

SENSORE LIVELLO PELLET

COIBENTAZIONE

CENTRALINA ELETTRONICA

FLUSSOSTATO ACS

TERMOSTATO DI SICUREZZA

**PRESSOSTATO
DI SICUREZZA ACQUA**

**PRESSOSTATI
SICUREZZA ARIA**

**DOPPIA VALVOLA
DI SICUREZZA**

VALVOLE DI CHIUSURA

**VALVOLA
ANTICONDENSA**

**MISCELATORE
TERMOSTATICO
ACS REGOLABILE**

**REGOLATORE DI
PORTATA ACS**

**KIT PELLET
MULTICOMBUSTIBILE**

GRUPPO DI RIEMPIMENTO

**INGRESSO
ARIA COMBURENTE**

RUBINETTO DI SCARICO

MOTORE ANTIBLOCCAGGIO

Kit pellet multicombustibile con alimentazione dal basso

L'innovativo kit pellet Carinci è stato progettato e realizzato per garantire estrema silenziosità e affidabilità nel tempo. Il kit è composto da un monoblocco in lega di alluminio anticorrosione (rettificato da una fresatrice a controllo numerico per garantire un perfetto allineamento di assemblaggio dei vari componenti), da un motore antibloccaggio, due coclee in acciaio inox, doppia catena di trasmissione e vari accessori di fissaggio. Le coclee in acciaio inox, per il trasporto del combustibile, sono perfettamente allineate grazie all'innovativo sistema di fissaggio. Inoltre, sono dotate di cuscinetti sferoidali, resistenti alle alte temperature, che consentono una rotazione fluida ed estremamente silenziosa.

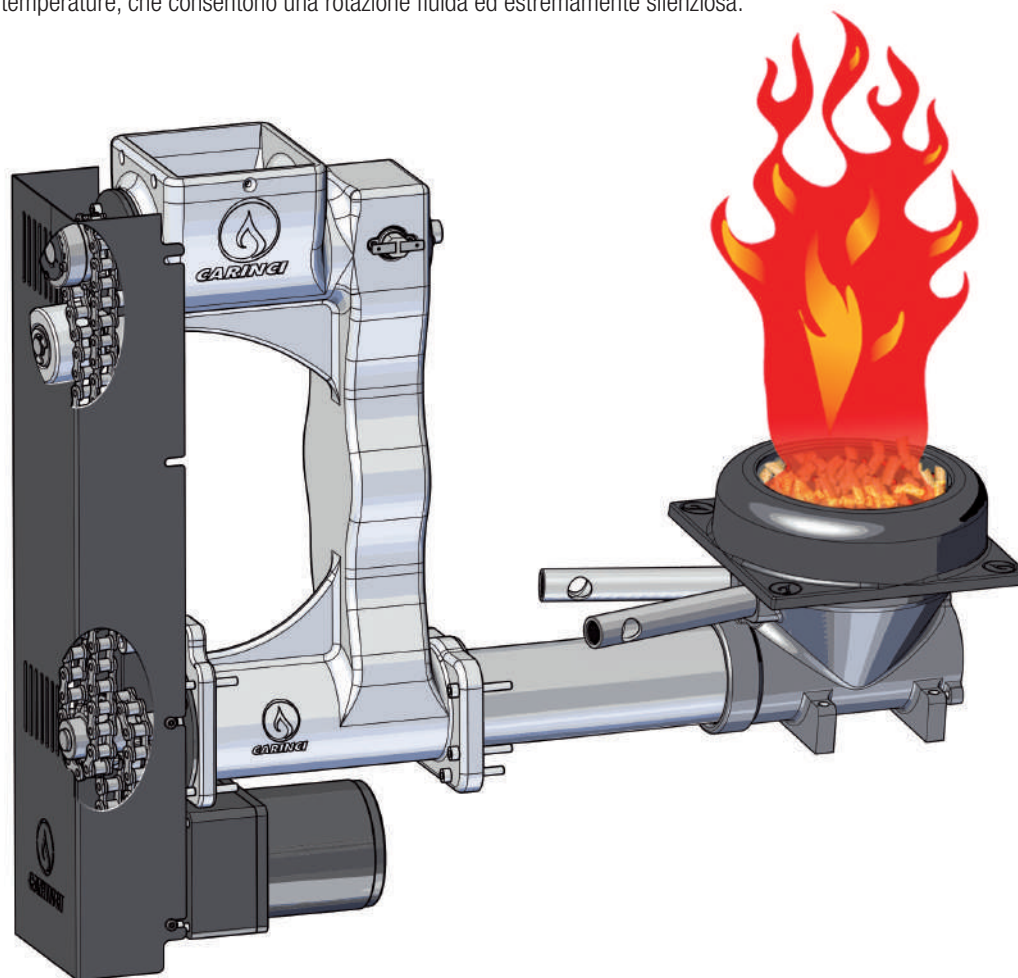

Motore a inversione automatica anti bloccaggio estremamente silenzioso

Sicurezza motore a inversione automatica: il motoriduttore del Kit Pellet è dotato di una sicurezza controllo coclea di alimentazione a inversione di marcia che, al rilevamento di una maggiore resistenza nel trasporto del combustibile inverte automaticamente il senso di marcia per circa un giro, rimuovendo così il combustibile bloccato per poi riprendere il normale funzionamento ed evitando così sia il blocco della caldaia che eventuali rotture del sistema di alimentazione del combustibile.



ACCENSIONE ELETTRONICA A 2 CANDELETTE
RAPIDA, SICURA E COSTANTE NEL TEMPO

Noi facciamo la differenza

Bruciatore con alimentazione del pellet dal BASSO

L'innovativa tecnologia del bruciatore Carinci "Alimentazione dal basso" garantisce notevoli vantaggi rispetto ai sistemi tradizionali, che sono alimentati per caduta del pellet direttamente sulla fiamma.



VANTAGGI

- Bruciatore multicom bustibile
- Accensione rapida
- Preriscaldamento del combustibile
- Preriscaldamento dell'aria comburente
- Brucia anche pellet meno pregiato
- Può bruciare anche altre biomasse
- Elevate prestazioni
- Bassi consumi
- Basse emissioni inquinanti
- Pulizia e manutenzione meno frequente

CARINCI
TECHNOLOGY



DOPPIA CANDELETTA
DI ACCENSIONE

CADUTA CENERE IN MODO
NATURALE

PRERISCALDAMENTO
ARIA COMBURENTE

PRERISCALDAMENTO PELLETT

COCLEE IN ACCIAIO INOX

MOTORE AD ALTA AFFIDABILITA'
ESTREMAMENTE SILENZIOSO

SALITA DEL PELLETT

Sistemi tradizionali

Bruciatore con
alimentazione del pellet
dall' ALTO



SVANTAGGI



- Alimentazione solo pellet di qualità
- Combustibile freddo
- Caduta del combustibile sulle braci
- Aria primaria fredda
- Eccesso aria di combustione
- Espulsione ceneri tramite ventilatore
- Pulizia bracere quotidiana
- Unica candele di accensione



ACQUAPLUS
S Y S T E M

**Acqua calda
sanitaria sempre...**

Il Sistema "Acquaplus" ideato dalla Carinci Group produce acqua calda sanitaria **H24** che può essere prelevata in qualsiasi momento della giornata, **anche quando l'impianto di riscaldamento è spento.**

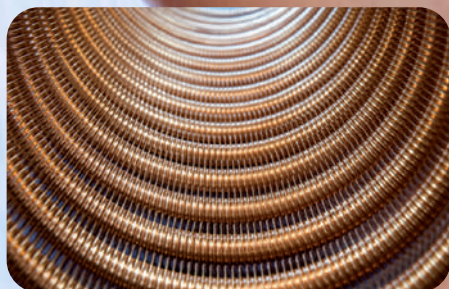

PRODUTTORE A.C.S. IN RAME ALETTATO
AD ALTISSIMO RENDIMENTO

idee che rendono le cose semplici

Sistema di "PULIZIA VELOCE"



La Idro Power è dotata di turbolatori in acciaio a molla con un sistema innovativo di pulizia manuale. Tirando la maniglia avanti e indietro, il sistema di pulizia innovativo fa oscillare il bilanciere al fine di ottenere la pulizia dei passaggi fumi in modo pratico e veloce.



Pratico cassetto raccolta cenere

Il cassetto raccolta ceneri della termostufa Idro Power posizionato nel vano sottostante il braciere raccoglie in modo naturale le ceneri generate dalla combustione. A contenitore pieno sarà possibile estrarlo e svuotarlo con semplicità.

Idro Power Cristal Classic

kW 20 | 25 | 30 | 35



TERMOSTUFA INNOVATIVA MULTICOMBUSTIBILE CON ALIMENTAZIONE DAL BASSO

Il rivestimento **Cristal Classic** viene realizzato con materie prime di altissima qualità. L'elemento distintivo della serie Cristal è il suo particolare design, realizzato con linee e curve stilizzate, che ne permette la collocazione in qualsiasi ambiente, sia moderno che classico. **La porta esterna realizzata in vetro Magic fume**, di forma arrotondata, oltre al suo particolare design rende naturale l'effetto della fiamma soffusa, con una visione del fuoco ancora più emozionale.

Il top è verniciato con effetto nero raggrinzato, mentre le pannellature laterali, con finitura liscia, sono verniciate con effetto lucido disponibili in vari colori.



INSTALLAZIONE
SEMPLICE E VELOCE

COMPLETA DI ACCESSORI
PRONTA PER ESSERE COLLEGATA

SISTEMI DI SICUREZZA DI SERIE

SICUREZZA CORPO CALDAIA

- Termostato caldaia
- Termostato a riarmo manuale
- Doppia valvola di sicurezza
- Pressostato di sicurezza acqua

SICUREZZA BRUCIATORE

- Sicurezza mancata accensione
- Doppio salto di sicurezza
- Sonda di sicurezza controllo coclea
- Pressostato di sicurezza fumi

IDRO POWER

CRISTAL CLASSIC
CRISTAL CLASSIC
CRISTAL CLASSIC
CRISTAL CLASSIC

MODELLO	RISCALDABILI Mq *	LARGHEZZA mm	PROFONDITA' mm	ALTEZZA mm	SERBATOIO PELLET Kg	USCITA FUMI Ø	PESO Kg
20	da 50 a 120	560	730	1210	30	100 M	276
25	da 100 a 180	560	730	1210	30	100 M	276
30	da 130 a 220	560	730	1210	30	100 M	276
35	da 150 a 260	560	730	1210	30	100 M	276

* Mq riscaldabili calcolati in base a un fabbisogno medio di 0,04 KW/m³

Dati rilevati in fase di certificazione. La Carinci Group S.p.A. si riserva la facoltà di variare dati tecnici e le misure d'ingombro riportati in qualsiasi momento e senza preavviso.



Idro Power Cristal Line

kW 20 | 25 | 30 | 35



TERMOSTUFA INNOVATIVA MULTICOMBUSTIBILE CON ALIMENTAZIONE DAL BASSO

Il rivestimento **Cristal Line** viene realizzato con materie prime di altissima qualità. L'elemento distintivo della serie Cristal è il suo particolare design, realizzato con linee e curve stilizzate, che ne permette la collocazione in qualsiasi ambiente, sia moderno che classico. **La porta esterna realizzata in vetro Magic fume**, di forma arrotondata, oltre al suo particolare design rende naturale l'effetto della fiamma soffusa, con una visione del fuoco ancora più emozionale. Il top e le pannellature laterali sono realizzati in acciaio e verniciati in polvere ad alta resistenza.

Il top è verniciato con effetto nero raggrinzato, mentre le pannellature laterali con finitura a bugne serigrafate, sono verniciate con effetto lucido e disponibili nei vari colori.



INSTALLAZIONE
SEMPLICE E VELOCE

COMPLETA DI ACCESSORI
PRONTA PER ESSERE COLLEGATA

SISTEMI DI SICUREZZA DI SERIE

SICUREZZA CORPO CALDAIA

- Termostato caldaia
- Termostato a riarmo manuale
- Doppia valvola di sicurezza
- Pressostato di sicurezza acqua

SICUREZZA BRUCIATORE

- Sicurezza mancata accensione
- Doppio salto di sicurezza
- Sonda di sicurezza controllo coclea
- Pressostato di sicurezza fumi

IDRO POWER

CRISTAL LINE

CRISTAL LINE

CRISTAL LINE

CRISTAL LINE

MODELLO	RISCALDABILI Mq *	LARGHEZZA mm	PROFONDITA' mm	ALTEZZA mm	SERBATOIO PELLET Kg	USCITA FUMI Ø	PESO Kg
20	da 50 a 120	560	730	1210	30	100 M	276
25	da 100 a 180	560	730	1210	30	100 M	276
30	da 130 a 220	560	730	1210	30	100 M	276
35	da 150 a 260	560	730	1210	30	100 M	276

* Mq riscaldabili calcolati in base a un fabbisogno medio di 0,04 KW/m³

Dati rilevati in fase di certificazione. La Carinci Group S.p.A. si riserva la facoltà di variare dati tecnici e le misure d'ingombro riportati in qualsiasi momento e senza preavviso.



Idro Power Cristal Cube

kW 20 | 25 | 30 | 35



TERMOSTUFA INNOVATIVA MULTICOMBUSTIBILE CON ALIMENTAZIONE DAL BASSO

Il rivestimento **Cristal Cube** viene realizzato con materie prime di altissima qualità. L'elemento distintivo della serie Cristal è il suo particolare design, realizzato con linee e curve stilizzate, che ne permette la collocazione in qualsiasi ambiente, sia moderno che classico. **La porta esterna realizzata in vetro Magic fume**, di forma arrotondata, oltre al suo particolare design rende naturale l'effetto della fiamma soffusa, con una visione del fuoco ancora più emozionale. Il top e le pannellature laterali sono realizzati in acciaio e verniciati in polvere ad alta resistenza.

Il top è verniciato con effetto Nero raggrinzato mentre le pannellature laterali, con finitura a bugne, sono verniciate con effetto lucido e disponibili nei vari colori.



INSTALLAZIONE
SEMPLICE E VELOCE

COMPLETA DI ACCESSORI
PRONTA PER ESSERE COLLEGATA

SISTEMI DI SICUREZZA DI SERIE

SICUREZZA CORPO CALDAIA

- Termostato caldaia
- Termostato a riarmo manuale
- Doppia valvola di sicurezza
- Pressostato di sicurezza acqua

SICUREZZA BRUCIATORE

- Sicurezza mancata accensione
- Doppio salto di sicurezza
- Sonda di sicurezza controllo coclea
- Pressostato di sicurezza fumi

IDRO POWER

CRISTAL CUBE

CRISTAL CUBE

CRISTAL CUBE

CRISTAL CUBE

MODELLO	RISCALDABILI Mq *	LARGHEZZA mm	PROFONDITA' mm	ALTEZZA mm	SERBATOIO PELLET Kg	USCITA FUMI Ø	PESO Kg
20	da 50 a 120	560	730	1210	30	100 M	276
25	da 100 a 180	560	730	1210	30	100 M	276
30	da 130 a 220	560	730	1210	30	100 M	276
35	da 150 a 260	560	730	1210	30	100 M	276

* Mq riscaldabili calcolati in base a un fabbisogno medio di 0,04 KW/m³

Dati rilevati in fase di certificazione. La Carinci Group S.p.A. si riserva la facoltà di variare dati tecnici e le misure d'ingombro riportati in qualsiasi momento e senza preavviso.



Idro Power Slim Cristal Classic

kW 20 | 25 | 30 | 35



TERMOSTUFA INNOVATIVA MULTICOMBUSTIBILE CON ALIMENTAZIONE DAL BASSO



Il rivestimento **Slim Cristal Classic** viene realizzato con materie prime di altissima qualità. L'elemento distintivo della serie Cristal è il suo particolare design, realizzato con linee e curve stilizzate, che ne permette la collocazione in qualsiasi ambiente sia moderno che classico. **La porta esterna realizzata in vetro Magic fume**, di forma arrotondata, oltre al suo particolare design rende naturale l'effetto della fiamma soffusa, con una visione del fuoco ancora più emozionale.

Il top è verniciato con effetto nero raggrinzato, mentre le pannellature laterali, con finitura liscia, sono verniciate con effetto lucido disponibili nei vari colori. Le misure ridotte nella profondità della Idro Slim Classic, permettono di ottimizzare al massimo gli spazi di ingombro, facilitandone la collocazione anche in ambienti stretti.



INSTALLAZIONE
SEMPLICE E VELOCE

COMPLETA DI ACCESSORI
PRONTA PER ESSERE COLLEGATA

SISTEMI DI SICUREZZA DI SERIE

SICUREZZA CORPO CALDAIA

- Termostato caldaia
- Termostato a riarmo manuale
- Doppia valvola di sicurezza
- Pressostato di sicurezza acqua

SICUREZZA BRUCIATORE

- Sicurezza mancata accensione
- Doppio salto di sicurezza
- Sonda di sicurezza controllo coclea
- Pressostato di sicurezza fumi

IDRO POWER SLIM

CRISTAL CLASSIC
CRISTAL CLASSIC
CRISTAL CLASSIC
CRISTAL CLASSIC

MODELLO	RISCALDABILI Mq *	LARGHEZZA mm	PROFONDITA' mm	ALTEZZA mm	SERBATOIO PELLET Kg	USCITA FUMI Ø	PESO Kg
20	da 50 a 120	1050	470	1210	26	100 M	287
25	da 100 a 180	1050	470	1210	26	100 M	287
30	da 130 a 220	1050	470	1210	26	100 M	287
35	da 150 a 260	1050	470	1210	26	100 M	287

* Mq riscaldabili calcolati in base a un fabbisogno medio di 0,04 KW/m³

Dati rilevati in fase di certificazione. La Carinci Group S.p.A. si riserva la facoltà di variare dati tecnici e le misure d'ingombro riportati in qualsiasi momento e senza preavviso.



**l'innovazione
che sposa l'eleganza**





Idro Power Young

kW 20 | 25 | 30 | 35



TERMOSTUFA INNOVATIVA MULTICOMBUSTIBILE CON ALIMENTAZIONE DAL BASSO



Il rivestimento **Idro Power Young** viene realizzato con materie prime di altissima qualità. Il suo design semplice, lineare e armonioso la rendono un vero e proprio complemento d'arredo, collocabile in ambienti rustici e classici. La Carinci Idro Power è dotata di una porta verniciata ad alta temperatura, con vetro ceramico.

Top e pannellature laterali sono realizzati in acciaio e verniciati in polvere ad alta resistenza; il top con effetto nero raggrinzato e le pannellature laterali con effetto brillante. Frontalino con griglia in acciaio verniciato con effetto nero raggrinzato..lucido e disponibili nei vari colori.



INSTALLAZIONE
SEMPLICE E VELOCE

COMPLETA DI ACCESSORI
PRONTA PER ESSERE COLLEGATA

SISTEMI DI SICUREZZA DI SERIE

SICUREZZA CORPO CALDAIA

- Termostato caldaia
- Termostato a riarmo manuale
- Doppia valvola di sicurezza
- Pressostato di sicurezza acqua

SICUREZZA BRUCIATORE

- Sicurezza mancata accensione
- Doppio salto di sicurezza
- Sonda di sicurezza controllo coclea
- Pressostato di sicurezza fumi

IDRO POWER

YOUNG

YOUNG

YOUNG

YOUNG

MODELLO	RISCALDABILI Mq *	LARGHEZZA mm	PROFONDITA' mm	ALTEZZA mm	SERBATOIO PELLET Kg	USCITA FUMI Ø	PESO Kg
20	da 50 a 120	560	670	1210	30	100 M	272
25	da 100 a 180	560	670	1210	30	100 M	272
30	da 130 a 220	560	670	1210	30	100 M	272
35	da 150 a 260	560	670	1210	30	100 M	272

* Mq riscaldabili calcolati in base a un fabbisogno medio di 0,04 KW/m³

Dati rilevati in fase di certificazione. La Carinci Group S.p.A. si riserva la facoltà di variare dati tecnici e le misure d'ingombro riportati in qualsiasi momento e senza preavviso.



Idro Power Green

kW 20 | 25 | 30 | 35



TERMOSTUFA INNOVATIVA MULTICOMBUSTIBILE CON ALIMENTAZIONE DAL BASSO



Il rivestimento **Idro Power** viene realizzato con materie prime di altissima qualità. Il suo design semplice, lineare e armonioso la rende un vero e proprio complemento d'arredo, collocabile in ambienti rustici e classici. La Carinci Idro Power è dotata di una porta verniciata ad alta temperatura, con vetro ceramico.

Top e pannellature laterali sono realizzati in acciaio e verniciati in polvere ad alta resistenza; il top con effetto nero raggrinzato e le pannellature laterali con effetto brillante. Frontalino liscio in ghisa verniciato con effetto nero raggrinzato.



INSTALLAZIONE
SEMPLICE E VELOCE

COMPLETA DI ACCESSORI
PRONTA PER ESSERE COLLEGATA

SISTEMI DI SICUREZZA DI SERIE

SICUREZZA CORPO CALDAIA

- Termostato caldaia
- Termostato a riarmo manuale
- Doppia valvola di sicurezza
- Pressostato di sicurezza acqua

SICUREZZA BRUCIATORE

- Sicurezza mancata accensione
- Doppio salto di sicurezza
- Sonda di sicurezza controllo coclea
- Pressostato di sicurezza fumi

IDRO POWER

GREEN

GREEN

GREEN

GREEN

MODELLO	RISCALDABILI Mq *	LARGHEZZA mm	PROFONDITA' mm	ALTEZZA mm	SERBATOIO PELLET Kg	USCITA FUMI Ø	PESO Kg
20	da 50 a 120	560	670	1210	30	100 M	272
25	da 100 a 180	560	670	1210	30	100 M	272
30	da 130 a 220	560	670	1210	30	100 M	272
35	da 150 a 260	560	670	1210	30	100 M	272

* Mq riscaldabili calcolati in base a un fabbisogno medio di 0,04 KW/m³

Dati rilevati in fase di certificazione. La Carinci Group S.p.A. si riserva la facoltà di variare dati tecnici e le misure d'ingombro riportati in qualsiasi momento e senza preavviso.

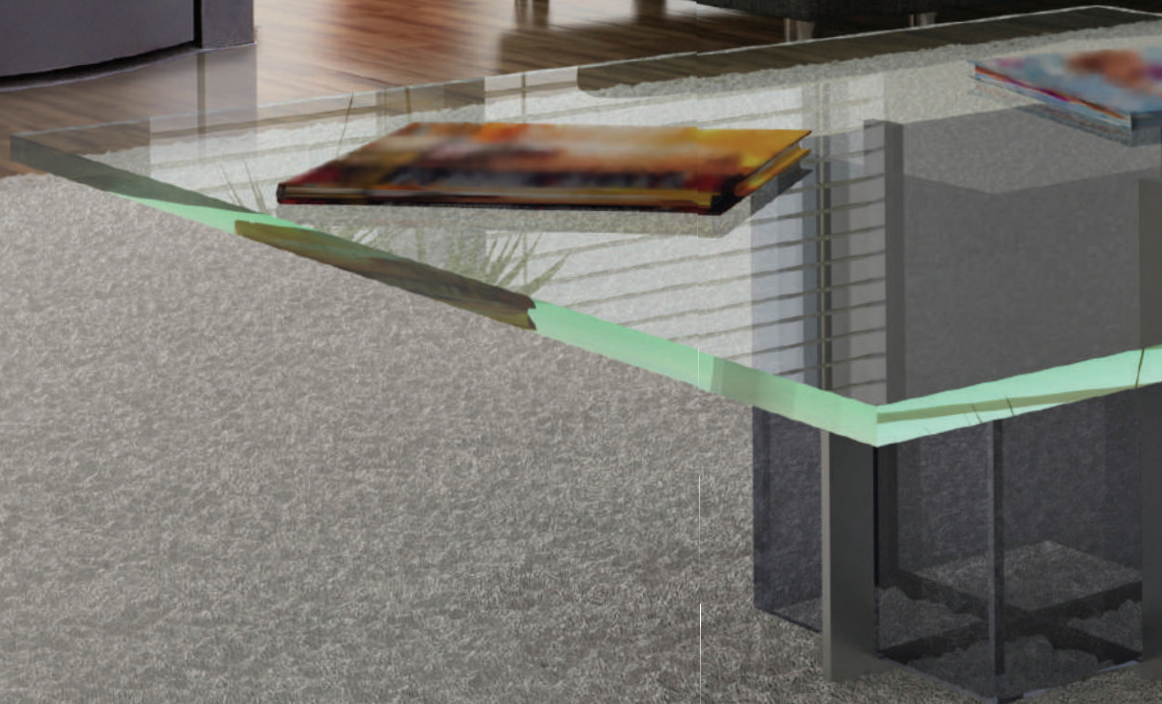

Sobrietà come stile di vita





Idro Power Easy

kW 20 | 25 | 30 | 35



TERMOSTUFA INNOVATIVA MULTICOMBUSTIBILE CON ALIMENTAZIONE DAL BASSO



Il Rivestimento Idro Power Easy viene realizzato con materie prime di altissima qualità. Il suo design semplice, lineare e armonioso la rendono un vero e proprio complemento d'arredo, collocabile in ambienti rustici e classici. La Carinci Idro Power è dotata di una porta verniciata ad alta temperatura, con vetro ceramico.

Top e pannellature laterali sono realizzati in acciaio e verniciati in polvere ad alta resistenza; Il top con effetto nero raggrinzato e le pannellature laterali con effetto brillante. Frontalino liscio in acciaio verniciato con effetto nero raggrinzato.



INSTALLAZIONE
SEMPLICE E VELOCE

COMPLETA DI ACCESSORI
PRONTA PER ESSERE COLLEGATA

SOLO
RISCALDAMENTO

SISTEMI DI SICUREZZA DI SERIE

SICUREZZA CORPO CALDAIA

- Termostato caldaia
- Termostato a riarmo manuale
- Doppia valvola di sicurezza
- Pressostato di sicurezza acqua

SICUREZZA BRUCIATORE

- Sicurezza mancata accensione
- Doppio salto di sicurezza
- Sonda di sicurezza controllo coclea
- Pressostato di sicurezza fumi

IDRO POWER

EASY

EASY

EASY

EASY

MODELLO	RISCALDABILI Mq *	LARGHEZZA mm	PROFONDITA' mm	ALTEZZA mm	SERBATOIO PELLET Kg	USCITA FUMI Ø	PESO Kg
20	da 50 a 120	560	670	1210	30	100 M	260
25	da 100 a 180	560	670	1210	30	100 M	260
30	da 130 a 220	560	670	1210	30	100 M	260
35	da 150 a 260	560	670	1210	30	100 M	260

* Mq riscaldabili calcolati in base a un fabbisogno medio di 0,04 KW/m³

Dati rilevati in fase di certificazione. La Carinci Group S.p.A. si riserva la facoltà di variare dati tecnici e le misure d'ingombro riportati in qualsiasi momento e senza preavviso.



TERMOSTUFA INNOVATIVA MULTICOMBUSTIBILE CON ALIMENTAZIONE DAL BASSO



Il rivestimento Idro Power Slim viene realizzato con materie prime di altissima qualità.

Il top (con effetto nero raggrinzato) e le pannellature laterali (con effetto brillante) sono realizzati in acciaio e verniciati in polvere ad alta resistenza, disponibili in vari colori, rendendo il prodotto esclusivo e facilmente collocabile in qualsiasi ambiente.

Le misure ridotte nella profondità della Idro Slim permettono di ottimizzare al massimo gli spazi di ingombro, facilitandone la collocazione anche in ambienti stretti.



INSTALLAZIONE
SEMPLICE E VELOCE

COMPLETA DI ACCESSORI
PRONTA PER ESSERE COLLEGATA

SISTEMI DI SICUREZZA DI SERIE

SICUREZZA CORPO CALDAIA

- Termostato caldaia
- Termostato a riarmo manuale
- Doppia valvola di sicurezza
- Pressostato di sicurezza acqua

SICUREZZA BRUCIATORE

- Sicurezza mancata accensione
- Doppio salto di sicurezza
- Sonda di sicurezza controllo coclea
- Pressostato di sicurezza fumi

IDRO POWER SLIM

IDRO POWER SLIM

IDRO POWER SLIM

IDRO POWER SLIM

MODELLO	RISCALDABILI Mq *	LARGHEZZA mm	PROFONDITA' mm	ALTEZZA mm	SERBATOIO PELLET Kg	USCITA FUMI Ø	PESO Kg
20	da 50 a 120	1050	420	1210	26	100 M	283
25	da 100 a 180	1050	420	1210	26	100 M	283
30	da 130 a 220	1050	420	1210	26	100 M	283
35	da 150 a 260	1050	420	1210	26	100 M	283

* Mq riscaldabili calcolati in base a un fabbisogno medio di 0,04 KW/m³

Dati rilevati in fase di certificazione. La Carinci Group S.p.A. si riserva la facoltà di variare dati tecnici e le misure d'ingombro riportati in qualsiasi momento e senza preavviso.



**Il massimo
dell'eleganza
in poco spazio**

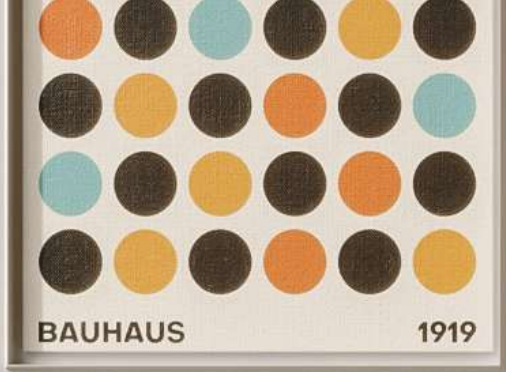



Box VERSIONE DOPPIA PORTA COIBENTATA CON OBLO'

TERMOSTUFA INNOVATIVA MULTICOMBUSTIBILE CON ALIMENTAZIONE DAL BASSO



Il rivestimento Idro Power Box viene realizzato con materie prime di altissima qualità. Il suo design semplice e lineare la rendono collocabile in ambienti idonei.

Top e pannellature laterali sono realizzati in acciaio e verniciati a polvere, alta resistenza, di colore rosso.

La Idro Power Box è provvista di doppia porta: la porta interna realizzata in ghisa sferoidale con oblò di controllo, la porta esterna realizzata in acciaio verniciato in polvere e coibentata con materiale isolante.



INSTALLAZIONE
SEMPLICE E VELOCE

COMPLETA DI ACCESSORI
PRONTA PER ESSERE COLLEGATA

SISTEMI DI SICUREZZA DI SERIE

SICUREZZA CORPO CALDAIA

- Termostato caldaia
- Termostato a riarmo manuale
- Doppia valvola di sicurezza
- Pressostato di sicurezza acqua

SICUREZZA BRUCIATORE

- Sicurezza mancata accensione
- Doppio salto di sicurezza
- Sonda di sicurezza controllo coclea
- Pressostato di sicurezza fumi

IDRO POWER	MODELLO	RISCALDABILI Mq *	LARGHEZZA mm	PROFONDITA' mm	ALTEZZA mm	SERBATOIO PELLET Kg	USCITA FUMI Ø	PESO Kg
BOX	20	da 50 a 120	600	785	1370	60	100 M	280
BOX	25	da 100 a 180	600	785	1370	60	100 M	280
BOX	30	da 130 a 220	600	785	1370	60	100 M	280
BOX	35	da 150 a 260	600	785	1370	60	100 M	280

* Mq riscaldabili calcolati in base a un fabbisogno medio di 0,04 kW/m³

Dati rilevati in fase di certificazione. La Carinci Group S.p.A. si riserva la facoltà di variare dati tecnici e le misure d'ingombro riportati in qualsiasi momento e senza preavviso.

Idro Power Slim

kW 20 | 25 | 30 | 35



Box VERSIONE PORTA COIBENTATA CON OBLO'

TERMOSTUFA INNOVATIVA MULTICOMBUSTIBILE CON ALIMENTAZIONE DAL BASSO



Il rivestimento Idro Power viene realizzato con materie prime di altissima qualità. Il suo design semplice, lineare e armonioso la rende un vero e proprio complemento d'arredo, collocabile in ambienti rustici e classici. La Carinci Idro Power è dotata di una porta in ghisa, verniciata ad alta temperatura, con vetro ceramico.

Top e pannellature laterali sono realizzati in acciaio e verniciati in polvere ad alta resistenza; il top con effetto nero raggrinzato e le pannellature laterali con effetto brillante. Frontalino liscio in ghisa verniciato con effetto nero raggrinzato.

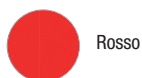

INSTALLAZIONE
SEMPLICE E VELOCE

COMPLETA DI ACCESSORI
PRONTA PER ESSERE COLLEGATA

SISTEMI DI SICUREZZA DI SERIE

SICUREZZA CORPO CALDAIA

- Termostato caldaia
- Termostato a riarmo manuale
- Doppia valvola di sicurezza
- Pressostato di sicurezza acqua

SICUREZZA BRUCIATORE

- Sicurezza mancata accensione
- Doppio salto di sicurezza
- Sonda di sicurezza controllo coclea
- Pressostato di sicurezza fumi

IDRO POWER

SLIM BOX

SLIM BOX

SLIM BOX

SLIM BOX

MODELLO	RISCALDABILI Mq *	LARGHEZZA mm	PROFONDITA' mm	ALTEZZA mm	SERBATOIO PELLET Kg	USCITA FUMI Ø	PESO Kg
20	da 50 a 120	1050	380	1250	26	100 M	283
25	da 100 a 180	1050	380	1250	26	100 M	283
30	da 130 a 220	1050	380	1250	26	100 M	283
35	da 150 a 260	1050	380	1250	26	100 M	283

* Mq riscaldabili calcolati in base a un fabbisogno medio di 0,04 KW/m³

Dati rilevati in fase di certificazione. La Carinci Group S.p.A. si riserva la facoltà di variare dati tecnici e le misure d'ingombro riportati in qualsiasi momento e senza preavviso.

Le migliori soluzioni per i tuoi ambienti

Serie **Combi 200** | **Wood 200**

La **Carinci Combi** è una termostufa **legna/pellet** a doppio circuito per riscaldamento e produzione di acqua calda sanitaria (A.C.S.) compatta ad alto rendimento, abbinabile a qualsiasi tipo di impianto termico: con radiatori tradizionali o con puffer. Realizzata con materie prime di altissima qualità, l'elemento distintivo oltre la robustezza e affidabilità sono le elevate prestazioni.

L'innovativo corpo caldaia è realizzato in lamiera decapata in acciaio al carbonio, inoltre è costituito da camera di combustione in materiale refrattario e passaggi fumo di forma trapezoidale.

Tali caratteristiche fanno sì che i fumi vengano perfettamente combusti ottenendo un altissimo rendimento, bassi consumi e bassissime emissioni di CO₂.





La passione si esprime nella cura dei dettagli

L'innovativo corpo caldaia è stato progettato e realizzato per garantire affidabilità e una lunga durata nel tempo. Il corpo caldaia, realizzato con lamiera decapata in acciaio al carbonio coibentato con materiale isolante, contiene i passaggi fumo a forma trapezoidale ed è dotato di scambiatore sanitario ACS in rame alettato ad altissimo rendimento. Il sistema idraulico prevede due circuiti:

- **il primo a vaso aperto per garantire la massima sicurezza;**
- **il secondo a circuito chiuso per garantire la giusta pressione all'impianto e la corretta circolazione del fluido termovettore ai radiatori.**

La termostufa è dotata degli accessori necessari per il collegamento all'impianto di riscaldamento e all'impianto sanitario. Per semplificare l'installazione i due circuiti sono già collegati tra loro tramite uno scambiatore di calore a piastre.

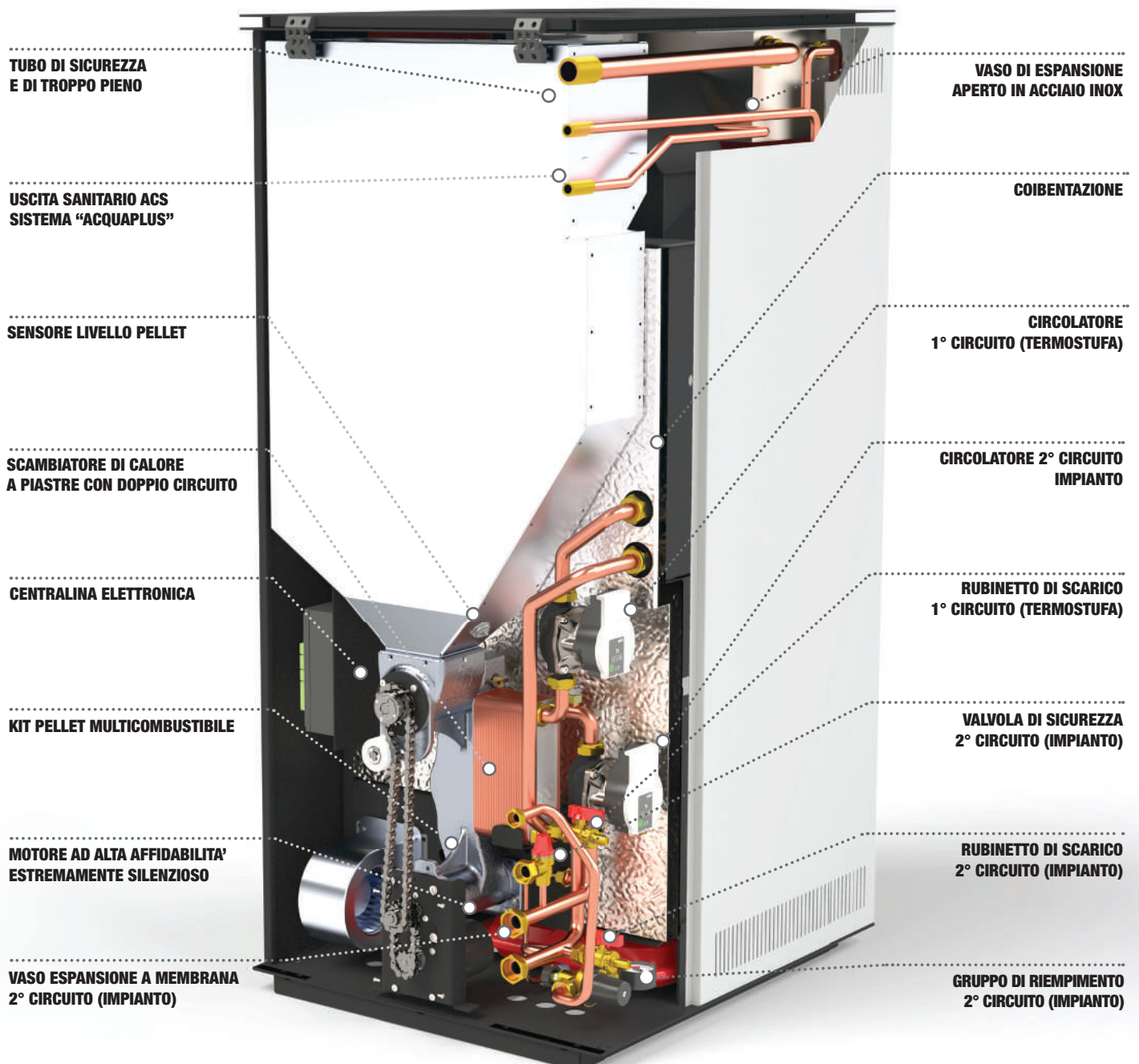



ACQUAPLUS
S Y S T E M

Acqua calda sanitaria sempre... Perfino a fuoco spento

Il "Sistema Acquaplus" ideato dalla Carinci Group produce acqua calda sanitaria **H24** che può essere prelevata in qualsiasi momento della giornata, **anche dopo 10/12 ore dallo spegnimento del fuoco.**

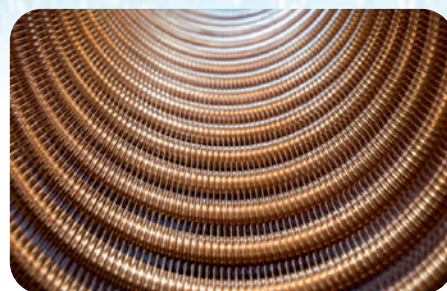

PRODUTTORE A.C.S. IN RAME ALETTATO
AD ALTISSIMO RENDIMENTO



Noi facciamo la differenza

Bruciatore con alimentazione del pellet dal BASSO

L'innovativo kit pellet Carinci è stato progettato e realizzato per garantire estrema silenziosità e affidabilità nel tempo. Il kit pellet è composto da un monoblocco in lega di alluminio anticorrosione rettificato da una fresatrice a controllo numerico per garantire un perfetto allineamento di assemblaggio dei vari componenti. Il KIT è composto da un motore antibloccaggio, due coclee in acciaio inox, doppia catena di trasmissione e vari accessori di fissaggio. Le coclee in acciaio inox, per il trasporto del combustibile, sono perfettamente allineate grazie all'innovativo sistema di fissaggio. Inoltre sono dotate di cuscinetti sferoidali, resistenti alle alte temperature, che consentono una rotazione fluida ed estremamente silenziosa.



**CAMERA SECCA
IN REFRAATTARIO**

**DOPPIA CANDELETTA
DI ACCENSIONE**

**CADUTA CENERE IN MODO
NATURALE**

SALITA DEL PELLETT

**PRERISCALDAMENTO
ARIA COMBURENTE**

COCLEE IN ACCIAIO INOX

PRERISCALDAMENTO PELLETT

**MOTORE AD ALTA AFFIDABILITA'
ESTREMAMENTE SILENZIOSO**

Kit Pellet multicombustibile con alimentazione dal basso

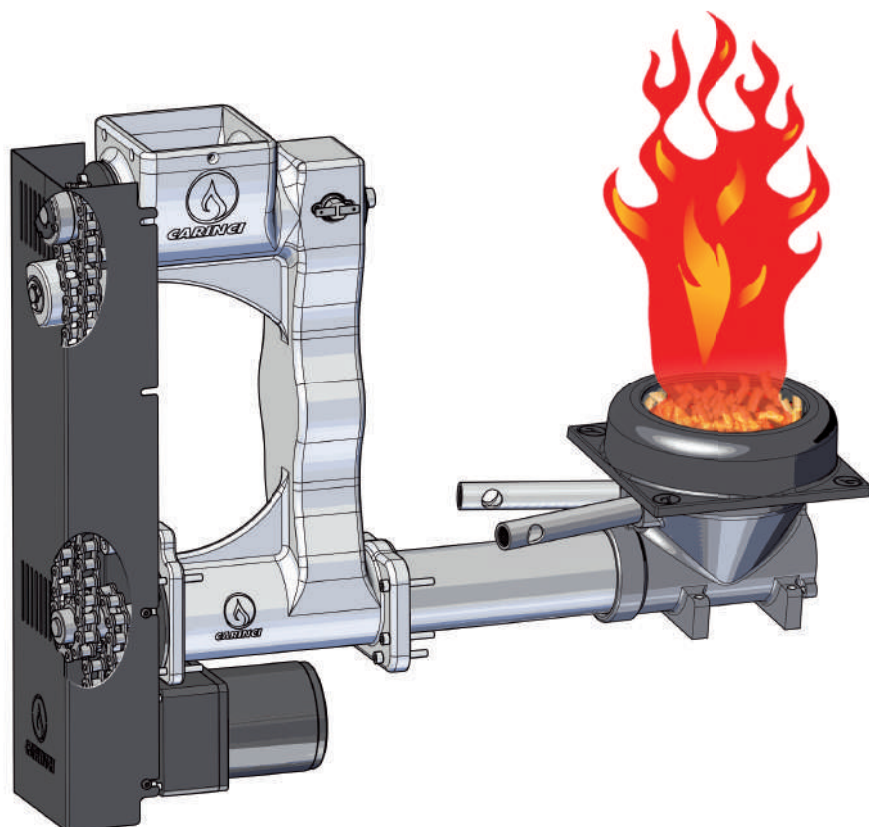

MOTORE A INVERSIONE AUTOMATICA ANTIBLOCCAGGIO ESTREMAMENTE SILENZIOSO

Sicurezza motore a inversione automatica: il motoriduttore del Kit Pellet è dotato di una sicurezza controllo coclea di alimentazione a inversione di marcia che, al rilevamento di una maggiore resistenza nel trasporto del combustibile inverte automaticamente il senso di marcia per circa un giro, rimuovendo così il combustibile bloccato per poi riprendere il normale funzionamento ed evitando così sia il blocco della caldaia che eventuali rotture del sistema di alimentazione del combustibile.



ACCENSIONE ELETTRONICA A 2 CANDELETTE
RAPIDA, SICURA E COSTANTE NEL TEMPO



VANTAGGI

- Bruciatore multicombustibile
- Accensione rapida
- Preriscaldamento del combustibile
- Preriscaldamento dell'aria comburente
- Brucia anche pellet meno pregiato
- Può bruciare anche altre biomasse
- Elevate prestazioni
- Bassi consumi
- Basse emissioni inquinanti
- Pulizia e manutenzione meno frequente

Camera di combustione Special... concepita per durare nel tempo

Camera di combustione

La camera di combustione secca è realizzata esternamente in acciaio al carbonio decapato, l'intercapedine in materiale isolante mentre la parte interna dove brucia la legna a contatto con il fuoco è costruita con lastra in refrattario specifica per accumulare energia termica **1710°C**.

Camera Secca Special in refrattario 1710°C

La tecnologia della camera secca senza intercapedine di acqua nelle pareti, consente una combustione ad elevate temperature bruciando in modo ottimale qualsiasi tipo di legna e riducendo al minimo le emissioni inquinanti. Grazie a questa tecnologia le pareti della camera di combustione rimangono sempre pulite e senza incrostazioni a garanzia di **un rendimento costante nel tempo**.



Base camera di combustione spessore 6 cm

La base della camera di combustione è realizzata in mattoni refrattari densi a matrice silicica **1710 °C certificati** per forni da cottura. Su tutte le termostufe Combi/Wood 200 i mattoni refrattari sono posizionati in verticale formando uno spessore di 6 cm al fine di migliorare non solo le già eccezionali prestazioni ma anche di garantire una **maggiore solidità del piano fuoco con la certezza di una lunga durata nel tempo**.

VANTAGGI

- **Elevate temperature di esercizio**
- **Elevato rendimento di combustione**
- **Basse emissioni inquinanti**
- **permette alla legna di bruciare in modo uniforme**
- **elimina le incrostazioni di creosoto vicino alle pareti della camera di combustione**
- **Rendimento costante**
- **Lunga durata nel tempo**

La tecnica innovativa di combustione CARINCI



La combustione

La combustione è l'elemento più importante in un termocamino, in quanto tutto il potere calorifico presente nella legna che non viene trasformato in energia si perde nel rendimento.

Tecnica di preriscaldamento e combustione Carinci

L'innovativa tecnica di preriscaldamento e combustione Carinci, grazie all'accensione dall'alto (SISTEMA ESCLUSIVO BREVETTATO N. 1371478), consiste in un semplice principio, preriscaldare all'interno della camera di combustione la legna prima di essere bruciata e preriscaldare l'aria comburente prima di farla entrare in camera di combustione.

La serie **Evolution 4.0** ha un sistema con due ingressi di aria comburente preriscaldata: aria primaria per la combustione, aria secondaria per una corretta ossigenazione in tutta la camera di combustione.

Le due fasi della **doppia ossigenazione** per la combustione del termocamino **Evolution 4.0** permettono di bruciare la legna in modo efficiente ricavando da essa il massimo rendimento.

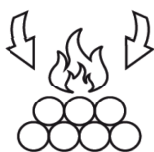

ACCENSIONE DALL'ALTO

Il termocamino Carinci, grazie alla sua particolarissima tecnica di combustione innovativa, permette all'utilizzatore di caricarlo posizionando la legna grande sotto, la piccola sopra ed accendere il fuoco dall'alto. Questa tecnica di accensione Carinci, garantisce una combustione omogenea bruciando la legna dall'alto verso il basso, in modo uniforme e graduale, sfruttando il massimo rendimento del combustibile, abbassando notevolmente la produzione di fumo e le emissioni inquinanti.



VANTAGGI

- Facilità di carico
- Semplicità nell'accensione
- Fiamma diffusa
- Velocità di riscaldamento
- Preriscaldamento della legna
- Autonomia di riscaldamento
- Basse emissioni inquinanti
- Con un solo carico di legna fino a 6/8 ore di riscaldamento
- Uscire in piena libertà e sicurezza senza doverlo accudire
- Pratico e veloce nella pulizia

TERMOSTUFA INNOVATIVA LEGNA/PELLET A DOPPIO CIRCUITO CON BRUCIATORE MULTICOMBUSTIBILE



Il rivestimento Combi viene realizzato con materie prime di altissima qualità. Il suo design semplice, lineare e armonioso la rendono un vero e proprio complemento d'arredo, collocabile in ambienti rustici e classici. La Carinci Combi è dotata di una porta in acciaio al carbonio, verniciata ad alta temperatura, con vetro ceramico.

Top e pannellature laterali sono realizzati in acciaio e verniciati in polvere ad alta resistenza, il top con effetto nero raggrinzato e le pannellature laterali con effetto brillante. Frontale liscio con griglia di areazione in acciaio verniciato.

FACILITA' DI INSTALLAZIONE

La Termostufa Carinci Combi va direttamente collegata all'impianto in quanto tutti i componenti idraulici sono già assemblati all'interno.

Il sistema idraulico prevede due circuiti: **il primo a vaso aperto per garantire la massima sicurezza, il secondo a circuito chiuso per garantire la giusta pressione all'impianto** e la corretta circolazione del fluido termovettore ai radiatori.

Per semplificare l'installazione i due circuiti sono già collegati tra loro tramite uno scambiatore di calore a piastre:

Il primo circuito a vaso aperto è corredato di vaso d'espansione di acciaio inox, circolatore, rubinetto di scarico e centralina di gestione.

Il secondo circuito è corredato di vaso d'espansione a membrana, circolatore, rubinetto di scarico, manometro, valvola di sicurezza a 3 bar e gruppo di riempimento.

INSTALLAZIONE
SEMPLICE E VELOCE

COMPLETA DI ACCESSORI
PRONTA PER ESSERE COLLEGATA



I VANTAGGI DEL SISTEMA A DOPPIO CIRCUITO

- Non si deve posizionare più il vaso d'espansione nel punto più alto dell'abitazione.
- Non si devono rompere pareti o solai per il passaggio delle tubazioni
- Minor tempo per l'installazione.
- Può essere installata al piano terra e riscaldare anche i piani superiori.
- E' già predisposta per l'abbinamento con altri generatori di calore.
- Collegare la termostufa Carinci all'impianto non è mai stato così facile.

MASSIMA SICUREZZA

LA TERMOSTUFA CARINCI È DOTATA AL SUO INTERNO DI BEN 5 DISPOSITIVI DI SICUREZZA TUTTI FUNZIONANTI ANCHE IN ASSENZA DI CORRENTE ELETTRICA

- Vaso d'espansione aperto in acciaio inox
- Valvola di controllo combustione
- Doppi condotti all'interno del corpo caldaia
- Valvola di sicurezza sul circuito secondario
- Vaso d'espansione a membrana sul circuito secondario

COMBI 200

MODELLO	RISCALDABILI Mq *	LARGHEZZA mm	PROFONDITA' mm	ALTEZZA mm	SERBATOIO PELLET Kg	USCITA FUMI Ø	PESO Kg
25	da 50 a 200	621	780	1410	35	180 F	380

* Mq riscaldabili calcolati in base a un fabbisogno medio di 0,04 KW/m³

Dati rilevati in fase di certificazione. La Carinci Group S.p.A. si riserva la facoltà di variare dati tecnici e le misure d'ingombro riportati in qualsiasi momento e senza preavviso.





INSTALLAZIONE
SEMPLICE E VELOCE

COMPLETA DI ACCESSORI
PRONTA PER ESSERE COLLEGATA

I VANTAGGI DEL SISTEMA A DOPPIO CIRCUITO

- Non si deve posizionare più il vaso d'espansione nel punto più alto dell'abitazione.
- Non si devono rompere pareti o solai per il passaggio delle tubazioni
- Minor tempo per l'installazione.
- Può essere installata al piano terra e riscaldare anche i piani superiori.
- E' già predisposta per l'abbinamento con altri generatori di calore.
- Collegare la termostufa Carinci all'impianto non è mai stato così facile.

TERMOSTUFA INNOVATIVA A LEGNA CON DOPPIO CIRCUITO E ACCENSIONE DALL'ALTO

Il rivestimento Wood viene realizzato con materie prime di altissima qualità. Il suo design semplice, lineare e armonioso la rendono un vero e proprio complemento d'arredo, collocabile in ambienti rustici e classici. La Carinci Wood è dotata di una porta in acciaio al carbonio, verniciata ad alta temperatura, con vetro ceramico.

Top e pannellature laterali sono realizzati in acciaio e verniciati in polvere ad alta resistenza, il top con effetto nero raggrinzato e le pannellature laterali con effetto brillante. Frontale liscio con griglia di areazione in acciaio verniciato.

FACILITA' DI INSTALLAZIONE

La Termostufa Carinci Combi va direttamente collegata all'impianto in quanto tutti i componenti idraulici sono già assemblati all'interno.

Il sistema idraulico prevede due circuiti: il primo a vaso aperto per garantire la massima sicurezza, il secondo a circuito chiuso per garantire la giusta pressione all'impianto e la corretta circolazione del fluido termovettore ai radiatori.

Per semplificare l'installazione i due circuiti sono già collegati tra loro tramite uno scambiatore di calore a piastre:

Il primo circuito a vaso aperto è corredato di vaso d'espansione di acciaio inox, circolatore, rubinetto di scarico e centralina di gestione.

Il secondo circuito è corredato di vaso d'espansione a membrana, circolatore, rubinetto di scarico, manometro, valvola di sicurezza a 3 bar e gruppo di riempimento.



MASSIMA SICUREZZA

LA TERMOSTUFA CARINCI È DOTATA AL SUO INTERNO DI BEN 5 DISPOSITIVI DI SICUREZZA TUTTI FUNZIONANTI ANCHE IN ASSENZA DI CORRENTE ELETTRICA

- Vaso d'espansione aperto in acciaio inox
- Valvola di controllo combustione
- Doppi condotti all'interno del corpo caldaia
- Valvola di sicurezza sul circuito secondario
- Vaso d'espansione a membrana sul circuito secondario

WOOD 200

MODELLO	RISCALDABILI Mq *	LARGHEZZA mm	PROFONDITA' mm	ALTEZZA mm	SERBATOIO PELLET Kg	USCITA FUMI Ø	PESO Kg
27	da 50 a 200	621	780	1410	35	180 F	380

* Mq riscaldabili calcolati in base a un fabbisogno medio di 0,04 KW/m³

Dati rilevati in fase di certificazione. La Carinci Group S.p.A. si riserva la facoltà di variare dati tecnici e le misure d'ingombro riportati in qualsiasi momento e senza preavviso.



Combi 200

kW 25



Box VERSIONE
PORTA COIBENTATA CON OBLO'



INSTALLAZIONE
SEMPLICE E VELOCE

COMPLETA DI ACCESSORI
PRONTA PER ESSERE COLLEGATA

I VANTAGGI DEL SISTEMA A DOPPIO CIRCUITO

- Non si deve posizionare più il vaso d'espansione nel punto più alto dell'abitazione.
- Non si devono rompere pareti o solai per il passaggio delle tubazioni
- Minor tempo per l'installazione.
- Può essere installata al piano terra e riscaldare anche i piani superiori.
- E' già predisposta per l'abbinamento con altri generatori di calore.
- Collegare la termostufa Carinci all'impianto non è mai stato così facile.

TERMOSTUFA INNOVATIVA LEGNA/PELLET A DOPPIO CIRCUITO CON BRUCIATORE MULTICOMBUSTIBILE

Il rivestimento Combi viene realizzato con materie prime di altissima qualità. Il suo design semplice e lineare la rendono collocabile in ambienti idonei.

Top e pannellature laterali sono realizzati in acciaio e verniciati a polvere, alta resistenza, di colore rosso. La porta è realizzata in acciaio al carbonio con oblò di controllo.

FACILITA' DI INSTALLAZIONE

La Termostufa Carinci Combi va direttamente collegata all'impianto in quanto tutti i componenti idraulici sono già assemblati all'interno.

Il sistema idraulico prevede due circuiti: il primo a vaso aperto per garantire la massima sicurezza, il secondo a circuito chiuso per garantire la giusta pressione all'impianto e la corretta circolazione del fluido termovettore ai radiatori.

Per semplificare l'installazione i due circuiti sono già collegati tra loro tramite uno scambiatore di calore a piastre:

Il primo circuito a vaso aperto è corredato di vaso d'espansione di acciaio inox, circolatore, rubinetto di scarico e centralina di gestione.

Il secondo circuito è corredato di vaso d'espansione a membrana, circolatore, rubinetto di scarico, manometro, valvola di sicurezza a 3 bar e gruppo di riempimento.



Rosso

MASSIMA SICUREZZA

LA TERMOSTUFA CARINCI È DOTATA AL SUO INTERNO DI BEN 5 DISPOSITIVI DI SICUREZZA TUTTI FUNZIONANTI ANCHE IN ASSENZA DI CORRENTE ELETTRICA

- Vaso d'espansione aperto in acciaio inox
- Valvola di controllo combustione
- Doppi condotti all'interno del corpo caldaia
- Valvola di sicurezza sul circuito secondario
- Vaso d'espansione a membrana sul circuito secondario

COMBI 200 BOX

MODELLO	RISCALDABILI Mq *	LARGHEZZA mm	PROFONDITA' mm	ALTEZZA mm	SERBATOIO PELLET Kg	USCITA FUMI Ø	PESO Kg
25	da 50 a 200	621	780	1410	35	180 F	380

* Mq riscaldabili calcolati in base a un fabbisogno medio di 0,04 KW/m³

Dati rilevati in fase di certificazione. La Carinci Group S.p.A. si riserva la facoltà di variare dati tecnici e le misure d'ingombro riportati in qualsiasi momento e senza preavviso.

Oltre l'innovazione

Scambiatore di calore Innovativo

A FORMA TRAPEZOIDALE AD ALTISSIMO RENDIMENTO

Le termostufe **Combi/Wood** sono dotate di uno scambiatore innovativo con una particolare forma costruttiva, il che permette di aumentare le superfici di scambio termico e di conseguenza la potenza e il rendimento termico. **L'innovativo scambiatore di calore Carinci**, oltre a sfruttare al massimo l'energia prodotta dal combustibile, permette di recuperare una grossa percentuale di energia presente nei fumi, ottenendo così un elevato rendimento termico e basse emissioni inquinanti.



5 Passaggi fumo

CON PERCORSO OBBLIGATORIO IN MODO VORTICOSO

La tecnologia dei 5 passaggi di fumo obbliga i fumi caldi della combustione ad un percorso vorticoso per sfruttare il loro calore e non disperderlo nella canna fumaria, aumentando così il rendimento e diminuendo radicalmente il consumo della legna.



Attacchi posteriori / ingombro tutti i modelli idro Power / Idro Power Box

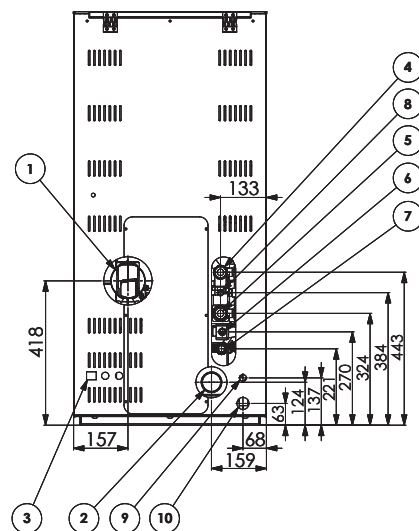
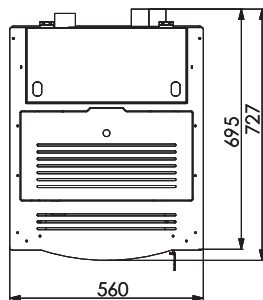
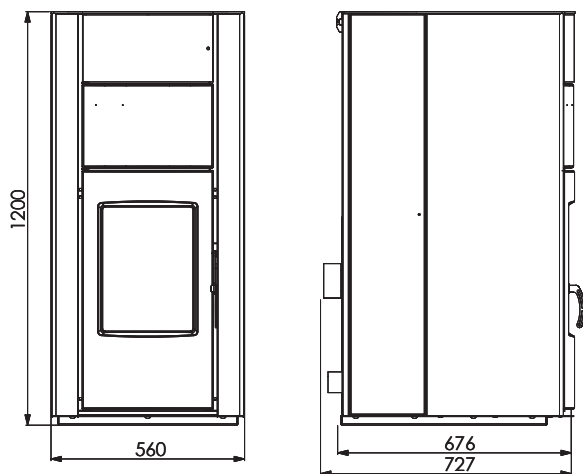

INGOMBRO

IDRO POWER CRISTAL	L mm	560
	H mm	1050
	P mm	730

IDRO POWER YOUNG	L mm	560
	H mm	1210
	P mm	670

IDRO POWER GREEN	L mm	560
	H mm	1210
	P mm	670

IDRO POWER EASY	L mm	560
	H mm	1210
	P mm	670

IDRO POWER BOX	L mm	600
	H mm	1370
	P mm	785

COLLEGAMENTI IDRAULICI - IDRO POWER

- 1 Uscita fumi \varnothing 100
- 2 Ingresso aria comburente \varnothing 60
- 3 Alimentazione elettrica
- 4 Mandata riscaldamento 1" F
- 5 Ritorno riscaldamento 1" F
- 6 Uscita acqua calda sanitaria 1/2" F
- 7 Ingresso acqua fredda sanitaria 1/2" F
- 8 Valvola di sicurezza 1/2" F
- 9 Regolazione gruppo di riempimento
- 10 Rubinetto di scarico

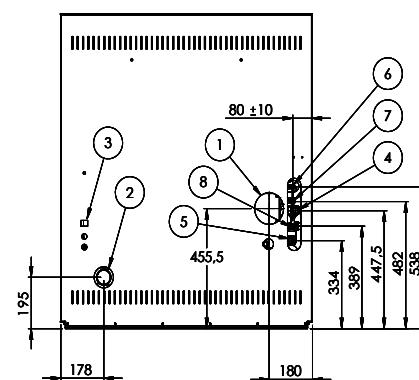
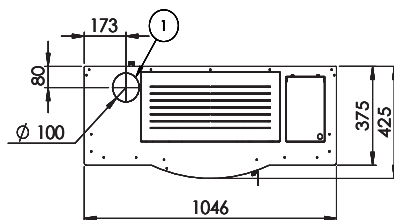
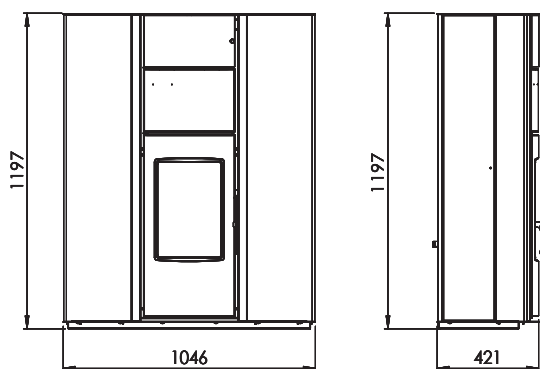

INGOMBRO

IDRO POWER SLIM	L mm	1050
	H mm	1210
	P mm	420

IDRO POWER BOX SLIM	L mm	1050
	H mm	1250
	P mm	380

IDRO POWER CRISTAL SLIM	L mm	1050
	H mm	1210
	P mm	470

IDRO POWER BOX SLIM	L mm	1050
	H mm	1250
	P mm	380

COLLEGAMENTI IDRAULICI - IDRO POWER SLIM

- 1 Uscita fumi \varnothing 100
- 2 Ingresso aria comburente \varnothing 60
- 3 Alimentazione elettrica
- 4 Mandata riscaldamento 1" F
- 5 Ritorno riscaldamento 1" F
- 6 Uscita acqua calda sanitaria 1/2" F
- 7 Ingresso acqua fredda sanitaria 1/2" F
- 8 Valvola di sicurezza 1/2" F

Misure d'ingombro e canna fumaria **Combi / Combi box 200 - Wood 200**

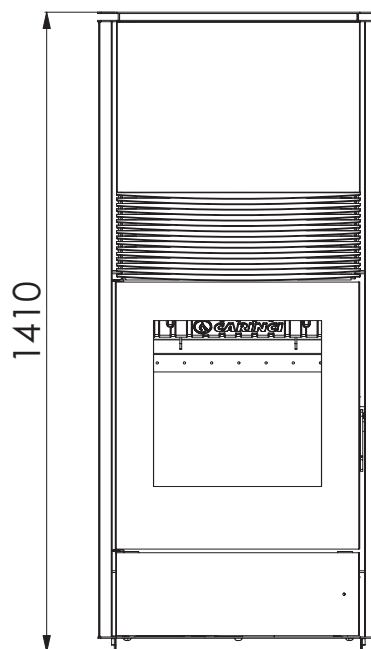
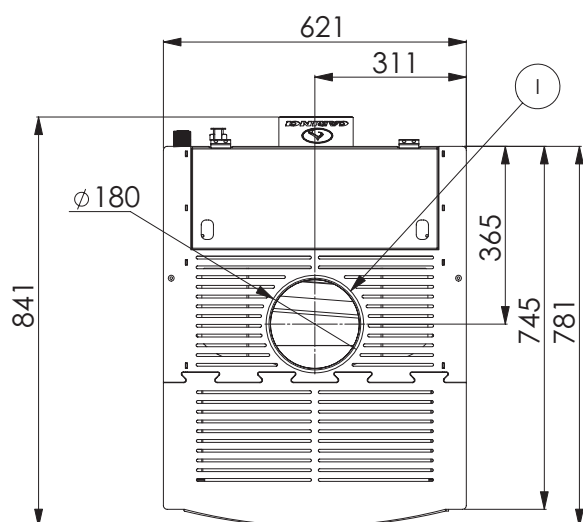

DIMENSIONI CAMERA DI COMBUSTIONE

COMBI	L	mm	440
COMBI BOX	H	mm	440
WOOD	P	mm	390

Attacchi posteriori **Combi / Combi box 200 - Wood 200**

- alimentazione elettrica (G)
- mandata riscaldamento 1" F (F)
- ritorno riscaldamento 1" F (H)
- uscita valvola di sicurezza 3/4 F (E)
- uscita acqua calda sanitaria 1/2 M (C)
- ingresso acqua fredda sanitaria 1/2 M (B)
- uscita troppo pieno 1" M (A)
- ingresso riempimento impianto 1/2 M (D)

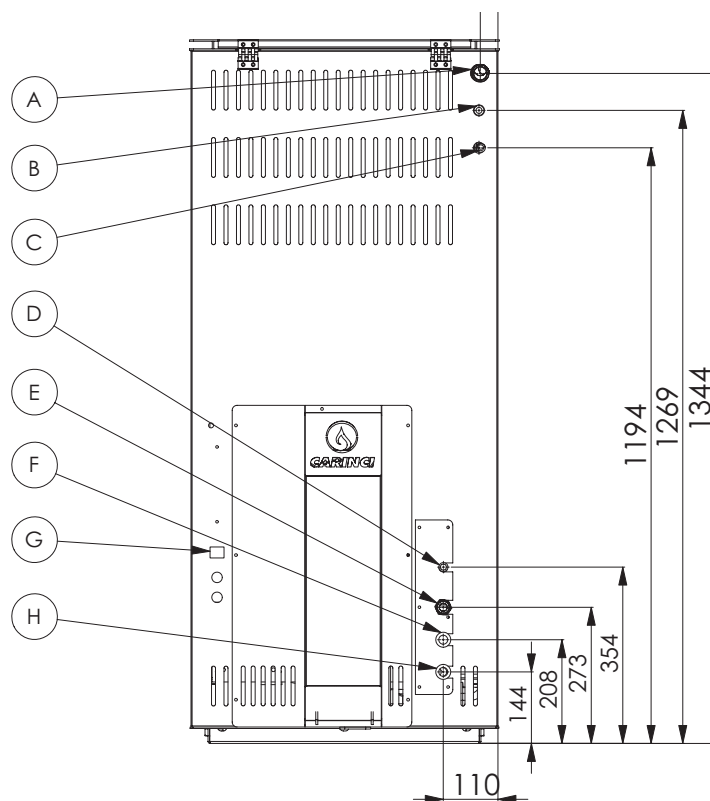

Dati tecnici idro Power / Idro Power Box

Termostufa IDRO POWER

		20		25		30		35	
		NOM	RID	NOM	RID	NOM	RID	NOM	RID
Potenza Termica Bruciata	kW	21,55	6,32	25,02	6,35	29,86	6,35	34,77	6,81
Potenza Termica Nominale	kW	20,60	6,07	23,77	6,10	28,15	6,10	32,54	6,57
Potenza Termica resa all'acqua	kW	16,08	4,77	18,65	4,75	21,87	4,75	25,08	4,40
Potenza Termica resa all'aria	kW	4,52	1,32	5,36	1,35	6,41	1,35	7,46	2,17
CO al 13% di O ₂	mg/Nm ³	109,62	149,46	132,93	153,37	162,07	153,37	191,21	214,68
NOx al 13% di O ₂	mg/Nm ³	95,86	131,09	95,05	129,23	93,63	129,23	92,15	100,16
OGC al 13% di O ₂	mg/Nm ³	7,36	8,37	7,40	8,37	7,46	8,37	7,53	8,30
Polveri al 13% di O ₂	mg/Nm ³	13,60	15,55	13,49	15,56	13,30	15,56	13,10	15,71
Rendimento Termico	%	95,56	96,0	94,99	96,03	94,27	96,03	93,56	96,46
Temperatura Media Uscita Fumi	°C	96,60	72,18	101,84	72,07	110,95	72,07	120,49	70,30
Portata Massica dei Fumi	g/s	19,74	4,42	22,14	4,12	24,54	4,12	26,94	3,83
Tiraggio minimo del camino	Pa	10,20	8,80	10,90	9,45	11,60	9,45	12,30	10,10
Massima pressione ammessa (circuito impianto)	bar	2		2		2		2	
Massima pressione ammessa (circuito sanitario)	bar	3		3		3		3	
Contenuto acqua in caldaia	lt	44		44		44		44	
Peso apparecchiatura IDRO POWER*	kg	270		270		270		270	
Peso apparecchiatura IDRO POWER BOX	kg	280		280		280		280	
Capienza serbatoio Pellet	kg	30		30		30		30	
Consumo orario	kg/h	4,30	1,29	5,16	1,31	6,02	1,33	6,88	1,35

* Stufe con porta Cristal + 4 Kg - Stufe con rivestimento in ceramica + 40 Kg

Termostufa IDRO POWER SLIM

		20		25		30		35	
		NOM	RID	NOM	RID	NOM	RID	NOM	RID
Potenza Termica Bruciata	kW	21,54	6,32	29,30	6,36	31,84	6,49	34,37	6,81
Potenza Termica Nominale	kW	20,57	6,06	28,00	6,10	30,43	6,23	32,86	6,56
Potenza Termica resa all'acqua	kW	16,06	4,75	21,51	4,74	23,30	4,70	25,08	4,61
Potenza Termica resa all'aria	kW	4,51	1,31	6,49	1,36	7,13	1,53	7,78	1,95
CO al 13% di O ₂	mg/Nm ³	108,29	148,12	109,09	148,23	109,36	148,57	109,62	149,46
NOx al 13% di O ₂	mg/Nm ³	71,09	45,03	86,06	51,91	90,96	73,72	95,86	131,09
OGC al 13% di O ₂	mg/Nm ³	1,78	3,20	5,20	3,70	6,32	5,27	7,44	9,40
Polveri al 13% di O ₂	mg/Nm ³	8,08	11,21	8,97	11,20	9,26	11,17	9,55	11,10
Rendimento Termico	%	95,46	95,82	95,54	95,85	95,57	95,96	95,60	96,24
Temperatura Media Uscita Fumi	°C	96,36	72,06	96,51	72,07	96,55	72,10	96,60	72,18
Portata Massica dei Fumi	g/s	19,88	4,43	23,71	4,54	27,54	4,65	31,38	4,76
Tiraggio minimo del camino	Pa	10,80	9,3	10,60	9,13	10,40	8,86	10,20	8,80
Massima pressione ammessa (circuito impianto)	bar	2		2		2		2	
Massima pressione ammessa (circuito sanitario)	bar	3		3		3		3	
Contenuto acqua in caldaia	lt	44		44		44		44	
Peso apparecchiatura IDRO POWER SLIM*	kg	283		283		283		283	
Peso apparecchiatura IDRO POWER SLIM BOX	kg	289		289		289		289	
Capienza serbatoio Pellet	kg	25		25		25		25	
Consumo orario	kg/h	4,26	1,25	5,10	1,28	5,95	1,31	6,80	1,35

* Stufe con porta Cristal + 4 Kg

Le informazioni contenute in questo catalogo, quali caratteristiche tecniche dei prodotti o dei componenti, dimensioni, colori, ecc. hanno valore esclusivamente indicativo e potrebbero essere soggetti a variazioni. I dati impegnativi potranno essere forniti di volta in volta e dietro specifica richiesta. Al fine di migliorare la qualità del prodotto la Carinci Group S.p.A. si riserva il diritto di modificare i dati qui riportati in qualsiasi momento e senza preavviso, anche dopo l'accettazione dell'ordine

Dati tecnici **Combi / Combi box 200 - Wood 200**

Termostufa COMBI 200 Termostufa COMBI 200 BOX		200	
		NOM	RID
Potenza Termica Bruciata	kW	28,21	7,99
Potenza Termica Nominale	kW	25,45	7,38
Potenza Termica resa all'acqua	kW	20,31	5,17
Potenza Termica resa all'aria	kW	5,14	2,21
CO al 13% di O ₂	mg/Nm ³	95,19	190,59
NOx al 13% di O ₂	mg/Nm ³	91,86	149,22
OGC al 13% di O ₂	mg/Nm ³	8,78	8,02
Polveri al 13% di O ₂	mg/Nm ³	11,96	14,98
Rendimento Termico	%	90,20	92,28
Temperatura Media Uscita Fumi	°C	150,07	102,09
Portata Massica dei Fumi	g/s	19,71	4,65
Tiraggio minimo del camino	Pa	10 ± 2	
Massima pressione ammessa (circuito impianto)	bar	2	
Massima pressione ammessa (circuito sanitario)	bar	3	
Contenuto acqua in caldaia	lt	72	
Peso apparecchiatura	kg	380	
Capienza serbatoio Pellet	kg	35	
Consumo orario	kg/h	5,58	1,58

Termostufa WOOD 200		200	
		NOMINALE	
Potenza Termica Bruciata	kW	31,01	
Potenza Termica Nominale	kW	27,31	
Potenza Termica resa all'acqua	kW	20,27	
Potenza Termica resa all'aria	kW	7,04	
CO al 13% di O ₂	mg/Nm ³	553,91	
NOx al 13% di O ₂	mg/Nm ³	80,76	
OGC al 13% di O ₂	mg/Nm ³	29,04	
Polveri al 13% di O ₂	mg/Nm ³	17,07	
Rendimento Termico	%	88,04	
Temperatura Media Uscita Fumi	°C	139,49	
Portata Massica dei Fumi	g/s	20,82	
Tiraggio minimo del camino	Pa	10 ± 2	
Massima pressione ammessa (circuito impianto)	bar	2	
Massima pressione ammessa (circuito sanitario)	bar	3	
Contenuto acqua in caldaia	lt	72	
Peso apparecchiatura	kg	380	
Capienza serbatoio Pellet	kg	-	
Consumo orario	kg/h	7,3	

Le informazioni contenute in questo catalogo, quali caratteristiche tecniche dei prodotti o dei componenti, dimensioni, colori, ecc. hanno valore esclusivamente indicativo e potrebbero essere soggetti a variazioni. I dati impegnativi potranno essere forniti di volta in volta e dietro specifica richiesta. Al fine di migliorare la qualità del prodotto la Carinci Group S.p.A. si riserva il diritto di modificare i dati qui riportati in qualsiasi momento e senza preavviso, anche dopo l'accettazione dell'ordine



SEDE LEGALE

Via Case Priori, 26 (Loc. S. Francesca) - VEROLI (FR)

SEDE AMM.VA/OPERATIVA

Via Felci (Zona Industriale) - SORA (FR)

INFO LINE

Tel. +39 0776 812704

Fax +39 0776 814394

INFO WEB

www.carincigroup.it

info@carincigroup.it