



look
beyond...
find us you will
EVOLUTION OF TECHNOLOGY

Serie Caldaie Eco Power
Eco Power Boiler Series



Carinci La Storia di un **SUCCESSO** aziendale

L'azienda Carinci Group S.p.A., presente in Italia nel territorio della provincia di Frosinone, ha creato e sviluppato un mercato tecnologico unico nel suo genere, diventando nel tempo leader nel settore del riscaldamento e produttrice su larga scala di generatori di calore a combustibili solidi d'avanguardia. Sotto la guida di Franco Carinci, fondatore ed Amministratore Unico della società, Carinci Group SpA è una realtà in forte espansione e conta una realizzazione su larga scala di elementi per il riscaldamento diversificati, quali termocamini legna/pellet, caldaie a biomasse, termostufe e sistemi solari, unitamente ad una rete capillare di distributori presenti su tutto il territorio Nazionale e Europeo.

L'impresa è oggi l'esempio di un tenace lavoro di squadra capace di ascoltare le esigenze di ogni suo Cliente, grazie al supporto di un team altamente qualificato che esercita con minuziosa scrupolosità e nel totale rispetto delle norme di sicurezza. Carinci Group S.p.A. è ricerca ed innovazione, è capacità di costruire in autonomia componenti per il riscaldamento "Made in Italy" dalle prestazioni eccezionali a consumi contenuti; tutti i prodotti sono conformi alle normative CE e sono concepiti nell'ambito di un interesse ecosostenibile.

L'obiettivo del Gruppo Carinci è quello di garantire a tutti i propri clienti un servizio impeccabile dando loro la certezza di sentirsi in mani sicure perché ogni singolo Cliente è parte integrante della famiglia Carinci.





GARINCI



Franco Carinci

50 ANNI di riscaldamento dal 1972

Il sogno di Franco Carinci inizia da una curiosità: scoprire i segreti della termoidraulica e capire le complesse dinamiche del funzionamento di generatori di calore. Da qui, nel 1972, giovanissimo, l'idea di unire nozioni tecniche ed applicazioni pratiche sfruttando una proficua permanenza presso diverse aziende del settore. Consoliderà presto le proprie esperienze diventando un professionista specializzato. La tenacia e la grande passione sempre crescente nel proprio lavoro, forgeranno la chiave per consolidare gli ambiziosi progetti futuri.



UN SOGNO DIVENTATO REALTA'

Vicino a te Ovunque tu sia

Il nostro obiettivo principale è ottenere la soddisfazione totale di tutti i nostri clienti: dalla scelta, all'acquisto, all'installazione, all'assistenza tecnica nel tempo, per questo formiamo personale altamente qualificato e specializzato per ogni esigenza.



CONSULENZA POST-VENDITA

Al fine di garantire Assistenza Tecnica su tutto il territorio nazionale, nascono i centri di assistenza tecnica Carinci che vengono formati direttamente in azienda con corsi tecnici finalizzati ad una conoscenza totale del prodotto, garantendo un servizio ai massimi livelli.

CONSULENZA PRE-VENDITA

La Carinci Group mette a disposizione di tutti i clienti un ufficio tecnico altamente specializzato, al fine di consigliare l'acquirente, fornendo tutte le informazioni e le caratteristiche tecniche utili e necessarie per la giusta scelta del modello da installare.

La certezza di sentirsi in mani sicure



MADE IN CARINCI

Tutta la produzione della nostra gamma viene realizzata da un gruppo di professionisti altamente qualificati che svolgono il proprio compito con passione e professionalità. L'autonomia produttiva della Carinci Group S.p.A. viene seguita accuratamente in ogni singola fase: Dalla progettazione con selezione scrupolosa e mirata di ogni specifico materiale di altissima qualità, al taglio e piega dei lamierati, saldatura e assemblaggio, fino al collaudo con prova di tenuta idraulica.

Ogni singolo prodotto Carinci, prima dell'imballaggio, viene sottoposto ad un accurato controllo finale all'esito del quale sarà rilasciato un report interno "controllo qualità".

La Carinci group Spa, da sempre, effettua rilevanti investimenti in ricerca e sviluppo.

Tale consolidata realtà le ha permesso, nel tempo, di registrare diversi brevetti industriali mentre ogni giorno vengono ideate e sviluppate nuove eco-innovazioni che sono oggetto di altrettante domande di privativa industriale. Per questo motivo, oltre alle attività proprie di R&S, che conduce nel proprio centro ricerche di Sora, specificatamente dedicato allo studio della qualità dell'aria e della green-economy, ha sviluppato negli ultimi anni un modello di ricerca collaborativa aprendosi alle partnership con varie Università Italiane.





I MEZZI DI PROTEZIONE
PERSONALE IN
DOTAZIONE A CIASCUNO



50 ANNI di
Passione, competenza e dedizione

La passione si esprime nella cura dei dettagli

CARINCITECHNOLOGY
ECO POWER



La Carinci Eco Power è una caldaia per riscaldamento e produzione di acqua calda sanitaria (A.C.S.) compatta ad alto rendimento, abbinabile a qualsiasi tipo di impianto termico: con radiatori tradizionali o con puffer. La caldaia viene realizzata con materie prime di altissima qualità. L'elemento distintivo oltre la robustezza e affidabilità sono le elevate prestazioni, l'alto rendimento e le bassissime emissioni inquinanti.

L'innovativo corpo caldaia è stato progettato e realizzato per garantire affidabilità e una lunga durata nel tempo. Il corpo caldaia, realizzato con lamiera decapata in acciaio al carbonio dello spessore di 5mm, è coibentato con materiale isolante, contiene i passaggi fumo a forma cilindrica con all'interno turbolatori a molla in acciaio, contiene lo scambiatore sanitario e lo scambiatore per la dissipazione di calore residuo. La caldaia Eco Power è dotata di due porte coibentate, una per la camera di combustione e una di protezione esterna per ridurre le dispersioni di calore. La caldaia Eco Power è dotata degli accessi necessari per il collegamento all'impianto di riscaldamento e all'impianto sanitario.

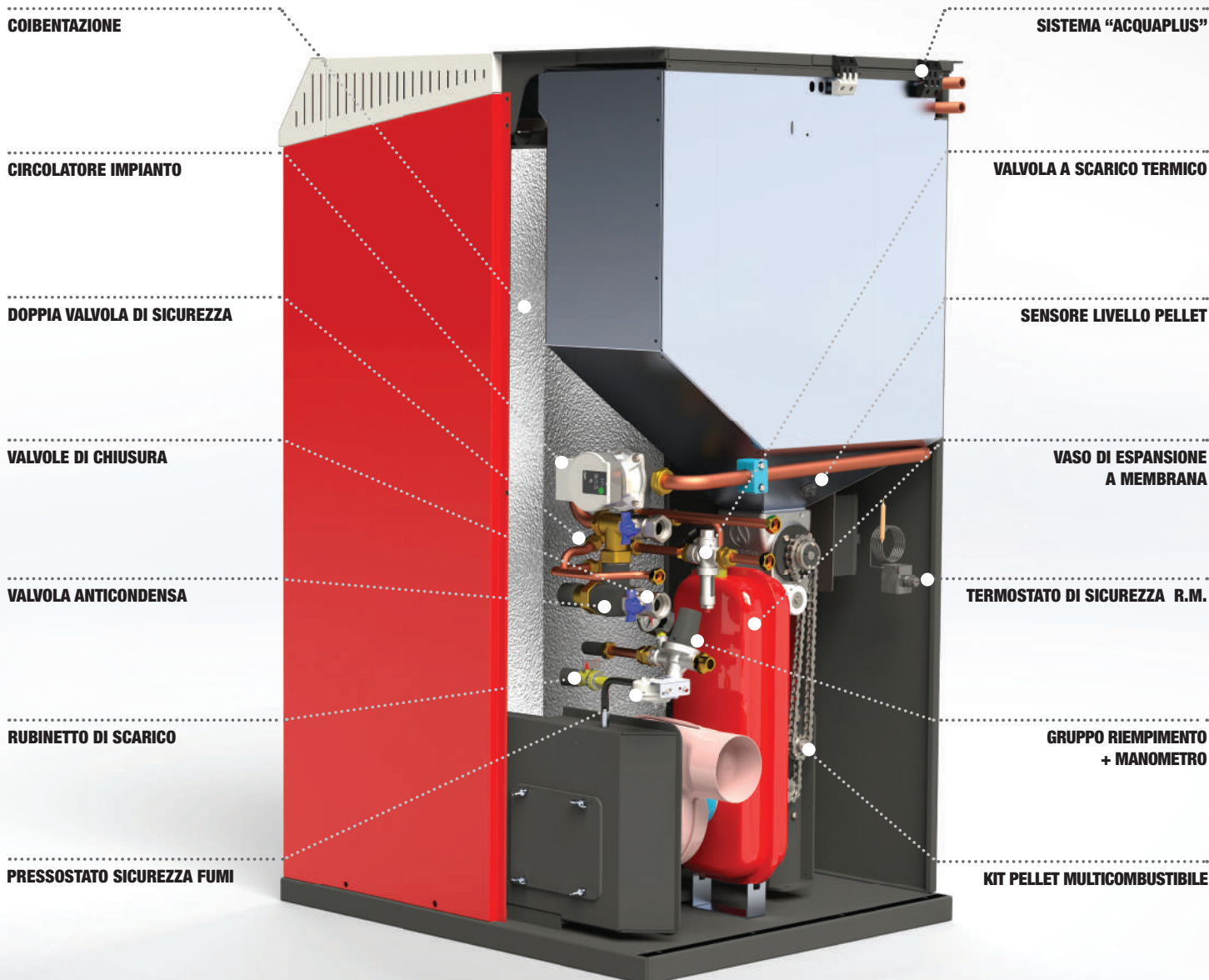



ACQUAPLUS
S Y S T E M

**Acqua calda
sanitaria sempre...
inverno ed estate!**

Il Sistema "Acquaplus" ideato dalla Carinci Group produce acqua calda sanitaria **H24** che può essere prelevata in qualsiasi momento della giornata, **anche quando l'impianto di riscaldamento è spento.**

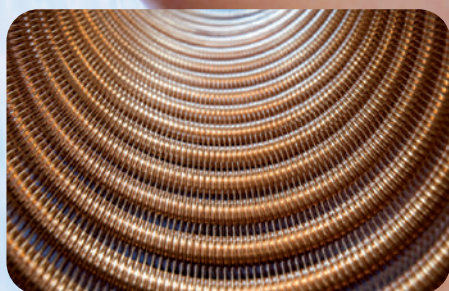

PRODUTTORE A.C.S. IN RAME ALETTATO
AD ALTISSIMO RENDIMENTO

Noi facciamo la differenza

CARINCITECHNOLOGY
ECO POWER



ALIMENTAZIONE DAL BASSO

L'innovativo kit pellet Carinci è stato progettato e realizzato per garantire estrema silenziosità e affidabilità nel tempo. Il kit pellet è composto da un monoblocco in lega di alluminio anticorrosione rettificato da una fresatrice a controllo numerico per garantire un perfetto allineamento di assemblaggio dei vari componenti. Il KIT è composto da un motore antibloccaggio, due coclee in acciaio inox, doppia catena di trasmissione e vari accessori di fissaggio. Le coclee in acciaio inox, per il trasporto del combustibile, sono perfettamente allineate grazie all'innovativo sistema di fissaggio. Inoltre sono dotate di cuscinetti sferoidali, resistenti alle alte temperature, che consentono una rotazione fluida ed estremamente silenziosa.

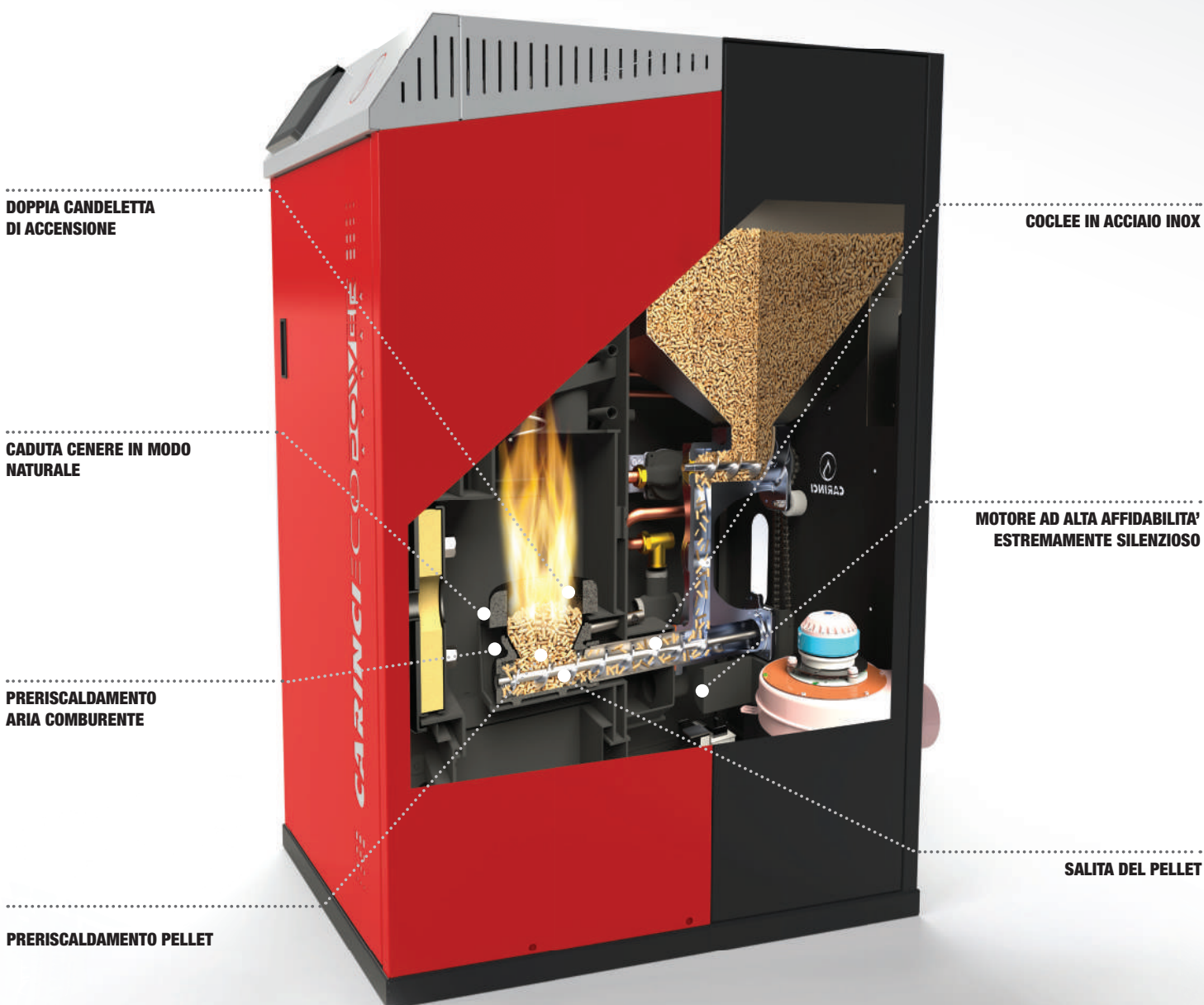

Kit Pellet multicombustibile con alimentazione dal basso

CARINCITECHNOLOGY
ECO POWER

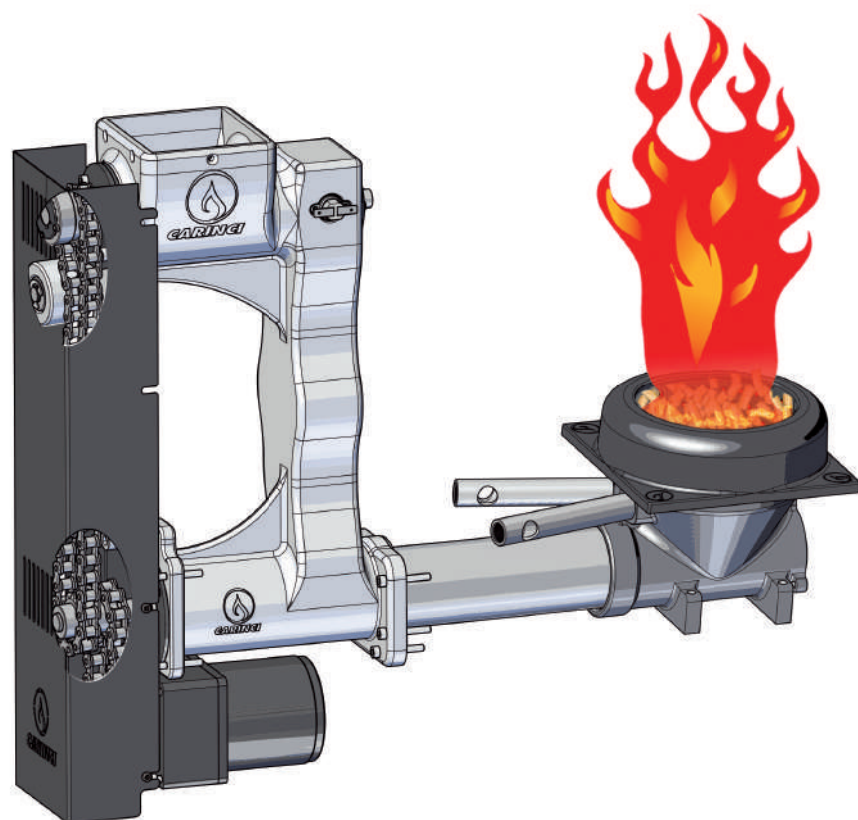

MOTORE A INVERSIONE AUTOMATICA ANTIBLOCCAGGIO ESTREMAMENTE SILENZIOSO

Sicurezza motore a inversione automatica: il motoriduttore del Kit Pellet è dotato di una sicurezza controllo coclea di alimentazione a inversione di marcia che, al rilevamento di una maggiore resistenza nel trasporto del combustibile inverte automaticamente il senso di marcia per circa un giro, rimuovendo così il combustibile bloccato per poi riprendere il normale funzionamento ed evitando così sia il blocco della caldaia che eventuali rotture del sistema di alimentazione del combustibile.



ACCENSIONE ELETTRONICA A 2 CANDELETTE
RAPIDA, SICURA E COSTANTE NEL TEMPO



VANTAGGI

- Bruciatore multicombustibile
- Accensione rapida
- Preriscaldamento del combustibile
- Preriscaldamento dell'aria comburente
- Brucia anche pellet meno pregiato
- Può bruciare anche altre biomasse
- Elevate prestazioni
- Bassi consumi
- Basse emissioni inquinanti
- Pulizia e manutenzione meno frequente

Versione con Sistema di pulizia automatico



ECO POWER SELF CLEANING - INFINITY

PULIZIA AUTOMATICA DEGLI SCAMBIATORI DI CALORE

La caldaia Eco Power è dotata al suo interno di turbolatori in acciaio a molla con un sistema innovativo di pulizia motorizzato, che permette la pulizia degli scambiatori di calore, facendo così oscillare il sistema innovativo a bilanciere ed ottenere la pulizia dei passaggi fumo in modo automatico.



COMPATTATORE CENERI

Il Kit Compattatore Ceneri installato sulla caldaia Eco Power facilita la pulizia del vano combustione della caldaia, convogliando la cenere generata dalla combustione nell'apposito compattatore, nel quale sarà possibile constatare in ogni momento il livello delle ceneri residue tramite un occhiello di ispezione. A contenitore pieno sarà possibile estrarlo e svuotarlo con semplicità.



Versione con Sistema di pulizia manuale



ECO POWER

SISTEMA DI “PULIZIA VELOCE”

La caldaia Eco Power è dotata al suo interno di turbolatori in acciaio a molla con un sistema innovativo di pulizia manuale, che permette all'utilizzatore di effettuare la pulizia degli scambiatori di calore in modo pratico e veloce, muovendo la maniglia, facendo così oscillare il sistema innovativo a bilanciere ed ottenere la pulizia dei passaggi fumo in modo pratico e veloce.



PRATICO CASSETTO RACCOLTA CENERE

Il cassetto ceneri della caldaia Eco Power posizionato nel vano sottostante il bracere raccoglie in modo naturale le ceneri generate dalla combustione. A contenitore pieno sarà possibile estrarlo e svuotarlo con semplicità.

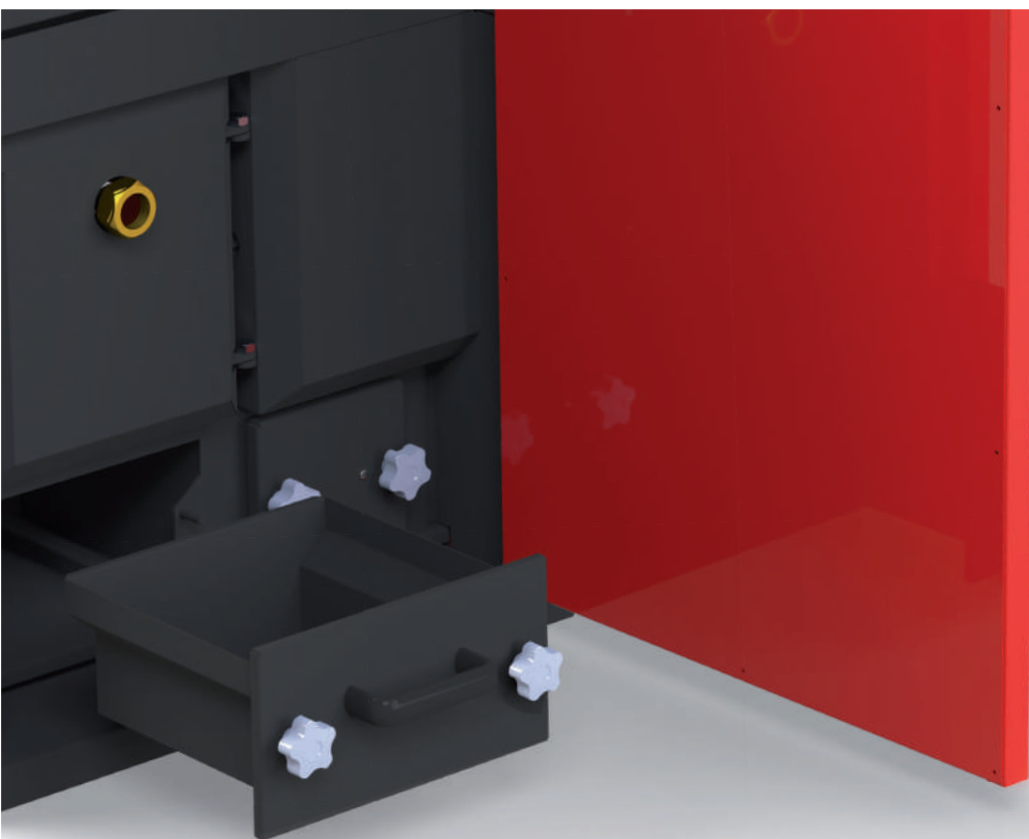



Eco Power

kW 15 | 20 | 25 | 30 | 35
Pg. 18



**Eco Power
Self Cleaning**

kW 15 | 20 | 25 | 30 | 35
Pg. 19



**Eco Power
Infinity**

kW 15 | 20 | 25 | 30 | 35
Pg. 20



Eco Power Max

kW 15 | 20 | 25 | 30 | 35
Pg. 22



**Eco Power Max
Self Cleaning**

kW 15 | 20 | 25 | 30 | 35
Pg. 23



Eco Power Compact

kW 15 | 20 | 25 | 30 | 35
Pg. 24



**Eco Power Compact
Self Cleaning**

kW 15 | 20 | 25 | 30 | 35
Pg. 25



**Eco Power Compact
Infinity**

kW 15 | 20 | 25 | 30 | 35
Pg. 26



Eco Power Energy Box Plus

kW 15 | 20 | 25 | 30 | 35

Pg. 28



Eco Power Energy Box Plus
Self Cleaning

kW 15 | 20 | 25 | 30 | 35

Pg. 30



Eco Power Energy Box Plus
Infinity

kW 15 | 20 | 25 | 30 | 35

Pg. 32



Eco Power Special

kW 35 | 50

Pg. 42



Eco Power Special
Self Cleaning

kW 35 | 50

Pg. 43



Eco Power Special
Infinity

kW 35 | 50

Pg. 44



Incentivi Conto Termico

Linea Diretta
0773.411.008

CARINCI GROUP - SERVIZI SPECIALISTICI



Grazie alla collaborazione con Systech Italia, azienda leader nelle consulenze per il Risparmio Energetico, siamo in grado di offrire a tutta la clientela (Rivenditori, Installatori, progettisti, clienti finali) un servizio completamente **gratuito** per verificare la possibilità di accedere agli incentivi previsti per interventi che puntano al Risparmio ed all'Efficientamento Energetico in edifici esistenti. Le forme di incentivazione attualmente in vigore sono:

ECO POWER		ZONA CLIMATICA DI APPARTENENZA IMMOBILE OGGETTO D'INTERVENTO					
		A	B	C	D	E	F
Modello 15	Pellet	€ 1.247,40	€ 1.767,15	€ 2.286,90	€ 2.910,60	€ 3.534,30	€ 3.742,20
Modello 20	Pellet	€ 1.688,85	€ 2.392,54	€ 3.096,22	€ 3.940,65	€ 4.785,07	€ 5.066,55
Modello 25	Pellet	€ 2.047,68	€ 2.900,88	€ 3.754,08	€ 4.777,92	€ 5.801,76	€ 6.143,04
Modello 30	Pellet	€ 2.237,22	€ 3.169,40	€ 4.101,57	€ 5.220,18	€ 6.338,79	€ 6.711,66
Modello 35	Pellet	€ 2.423,52	€ 3.433,33	€ 4.443,12	€ 5.654,88	€ 6.866,64	€ 7.270,56

ECO POWER MAX		ZONA CLIMATICA DI APPARTENENZA IMMOBILE OGGETTO D'INTERVENTO					
		A	B	C	D	E	F
Modello 15	Pellet	€ 1.247,40	€ 1.767,15	€ 2.286,90	€ 2.910,60	€ 3.534,30	€ 3.742,20
Modello 20	Pellet	€ 1.688,85	€ 2.392,54	€ 3.096,22	€ 3.940,65	€ 4.785,07	€ 5.066,55
Modello 25	Pellet	€ 2.047,68	€ 2.900,88	€ 3.754,08	€ 4.777,92	€ 5.801,76	€ 6.143,04
Modello 30	Pellet	€ 2.237,22	€ 3.169,40	€ 4.101,57	€ 5.220,18	€ 6.338,79	€ 6.711,66
Modello 35	Pellet	€ 2.423,52	€ 3.433,33	€ 4.443,12	€ 5.654,88	€ 6.866,64	€ 7.270,56

ECO POWER COMPACT		ZONA CLIMATICA DI APPARTENENZA IMMOBILE OGGETTO D'INTERVENTO					
		A	B	C	D	E	F
Modello 15	Pellet	€ 1.244,97	€ 1.763,71	€ 2.282,45	€ 2.904,93	€ 3.527,42	€ 3.734,91
Modello 20	Pellet	€ 1.669,41	€ 2.365,00	€ 3.060,58	€ 3.895,29	€ 4.729,99	€ 5.008,23
Modello 25	Pellet	€ 2.103,57	€ 2.980,06	€ 3.856,54	€ 4.908,33	€ 5.960,11	€ 6.310,71
Modello 30	Pellet	€ 2.237,22	€ 3.169,40	€ 4.101,57	€ 5.220,18	€ 6.338,79	€ 6.711,66
Modello 35	Pellet	€ 2.428,38	€ 3.440,21	€ 4.452,03	€ 5.666,22	€ 6.880,41	€ 7.285,14

ECO POWER - ENERGY BOX Plus		ZONA CLIMATICA DI APPARTENENZA IMMOBILE OGGETTO D'INTERVENTO					
		A	B	C	D	E	F
Modello 15	Pellet	€ 1.247,40	€ 1.767,15	€ 2.286,90	€ 2.910,60	€ 3.534,30	€ 3.742,20
Modello 20	Pellet	€ 1.688,85	€ 2.392,54	€ 3.096,22	€ 3.940,65	€ 4.785,07	€ 5.066,55
Modello 25	Pellet	€ 2.047,68	€ 2.900,88	€ 3.754,08	€ 4.777,92	€ 5.801,76	€ 6.143,04
Modello 30	Pellet	€ 2.237,22	€ 3.169,40	€ 4.101,57	€ 5.220,18	€ 6.338,79	€ 6.711,66
Modello 35	Pellet	€ 2.423,52	€ 3.433,33	€ 4.443,12	€ 5.654,88	€ 6.866,64	€ 7.270,56

ECO POWER SPECIAL		ZONA CLIMATICA DI APPARTENENZA IMMOBILE OGGETTO D'INTERVENTO					
		A	B	C	D	E	F
Modello 35	Pellet	€ 2.558,79	€ 3.624,96	€ 4.691,11	€ 5.970,51	€ 7.249,90	€ 7.676,37
Modello 50	Pellet	€ 4.572,90	€ 6.478,28	€ 8.383,65	€ 10.670,10	€ 12.956,55	€ 13.718,70

Perché scegliere Carinci

ECO POWER



Combustione pellet
rendimento 92%



Alimentazione
pellet dal basso



Combustione
costante



Rendimento
92%



Doppia
candelella



Motore a inversione
automatica



Sistema
Acquaplus



Pulizia
manuale



Pulizia
Automatica



Valvola miscelatrice
anticondensa



Centralina
touch screen



Turbolatori
in acciaio



Garanzia
pre/post vendita



CARINCI

kW 15 | 20 | 25 | 30 | 35



Eco Power

CALDAIA INNOVATIVA A MULTICOMBUSTIBILE CON ALIMENTAZIONE DAL BASSO

DOTAZIONE DI SERIE

- Centralina di gestione programmabile touch screen da 7,5 pollici che consente una semplice configurazione per diverse tipologie di impianto.
- Sonda puffer
- Sistema "ACQUAPLUS" Produzione A.C.S. in rame alettato ad alto rendimento.
- Sistema manuale "pulizia veloce" scambiatori di calore.
- Sistema di raccolta ceneri tramite cassetto facilmente estraibile.
- Accessori per il collegamento all'impianto termico e idraulico.
- Predisposizione Kit Infinity (sistema di alimentazione pellet a distanza)



ACQUAPLUS
S Y S T E M



**PULIZIA
MANUALE**

**INSTALLAZIONE
SEMPLICE E VELOCE**

**COMPLETA DI ACCESSORI
PRONTA PER ESSERE COLLEGATA**

ACCESSORI OPTIONAL ORDINABILI ECO POWER

- SISTEMA DI PULIZIA AUTOMATICA SCAMBIATORI DI CALORE
- SISTEMA DI RACCOLTA CENERI con compattatore facilmente estraibile con ruote.
- KIT INFINITY - Sistema di alimentazione pellet a distanza
- 4HEAT - Dispositivo per la gestione in remoto con app dedicata



SICUREZZA CORPO CALDAIA

SICUREZZA BRUCIATORE

Eco Power

	MODELLO	RISCALDABILI Mq *	LARGHEZZA mm	PROFONDITA' mm	ALTEZZA mm	SERBATOIO PELLET Kg	USCITA FUMI Ø	PESO Kg
ECO POWER	15	da 30 a 80	638	806	1225	40	100 M	320
ECO POWER	20	da 50 a 100	638	806	1225	40	100 M	320
ECO POWER	25	da 50 a 150	690	845	1360	75	120 F	380
ECO POWER	30	da 100 a 200	690	845	1360	75	120 F	380
ECO POWER	35	da 130 a 300	690	845	1360	75	120 F	380

* Mq riscaldabili calcolati in base a un fabbisogno medio di 0,04 KW/m³

Eco Power Self Cleaning

CALDAIA INNOVATIVA A MULTICOMBUSTIBILE CON ALIMENTAZIONE DAL BASSO

DOTAZIONE DI SERIE

- Centralina di gestione programmabile touch screen da 7,5 pollici consente una semplice configurazione per diverse tipologie di impianto.
- Sonda puffer
- Sistema "ACQUAPLUS" Produzione A.C.S. in rame alettato ad alto rendimento.
- Sistema di pulizia automatica scambiatori di calore.
- Sistema di raccolta ceneri con compattatore facilmente estraibile con ruote.
- Accessori per il collegamento all'impianto termico e idraulico.
- Predisposizione Kit Infinity (sistema di alimentazione pellet a distanza)



INSTALLAZIONE
SEMPLICE E VELOCE

COMPLETA DI ACCESSORI
PRONTA PER ESSERE COLLEGATA

ACCESSORI OPTIONAL ORDINABILI ECO POWER

- KIT INFINITY - Sistema di alimentazione pellet a distanza
- 4HEAT - Dispositivo per la gestione in remoto con app dedicata



SICUREZZA CORPO CALDAIA

SICUREZZA BRUCIATORE

Eco Power Self Cleaning

	MODELLO	RISCALDABILI Mq *	LARGHEZZA mm	PROFONDITA' mm	ALTEZZA mm	SERBATOIO PELLET Kg	USCITA FUMI Ø	PESO Kg
ECO POWER	15	da 30 a 80	638	806 + 190	1225	40	100 M	330
ECO POWER	20	da 50 a 100	638	806 + 190	1225	40	100 M	330
ECO POWER	25	da 50 a 150	690	845 + 190	1360	75	120 F	390
ECO POWER	30	da 100 a 200	690	845 + 190	1360	75	120 F	390
ECO POWER	35	da 130 a 300	690	845 + 190	1360	75	120 F	390

* Mq riscaldabili calcolati in base a un fabbisogno medio di 0,04 KW/m³



CARINCI

kW **15** | **20** | **25** | **30** | **35**



Eco Power Infinity

CALDAIA INNOVATIVA A MULTICOMBUSTIBILE CON ALIMENTAZIONE DAL BASSO

DOTAZIONE DI SERIE

- Centralina di gestione programmabile touch screen da 7,5 pollici che consente una semplice configurazione per diverse tipologie di impianto.
- Sonda puffer
- Sistema "ACQUAPLUS" Produzione A.C.S. in rame alettato ad alto rendimento.
- Sistema di pulizia automatica scambiatori di calore.
- Sistema di raccolta ceneri con compattatore facilmente estraibile con ruote.
- Accessori per il collegamento all'impianto termico e idraulico.
- Kit Infinity (sistema di alimentazione pellet a distanza)



ACQUAPLUS
S Y S T E M



**PULIZIA
AUTOMATICA**

CARINCI INFINITY
SISTEMA DI ALIMENTAZIONE PELLETTA A DISTANZA

**INSTALLAZIONE
SEMPLICE E VELOCE**

**COMPLETA DI ACCESSORI
PRONTA PER ESSERE COLLEGATA**

ACCESSORI OPTIONAL ORDINABILI ECO POWER

- 4HEAT - Dispositivo per la gestione in remoto con app dedicata



SICUREZZA CORPO CALDAIA

SICUREZZA BRUCIATORE

Eco Power Infinity

	MODELLO	RISCALDABILI Mq *	LARGHEZZA mm	PROFONDITA' mm	ALTEZZA mm	SERBATOIO PELLET Kg	USCITA FUMI Ø	PESO Kg
ECO POWER	15	da 30 a 80	638	806 + 190	1225	40	100 M	330
ECO POWER	20	da 50 a 100	638	806 + 190	1225	40	100 M	330
ECO POWER	25	da 50 a 150	690	845 + 190	1360	75	120 F	390
ECO POWER	30	da 100 a 200	690	845 + 190	1360	75	120 F	390
ECO POWER	35	da 130 a 300	690	845 + 190	1360	75	120 F	390

* Mq riscaldabili calcolati in base a un fabbisogno medio di 0,04 KW/m³

Kit Infinity *di Serie*

SISTEMA DI ALIMENTAZIONE PELLET A DISTANZA

La Caldaia è dotata del **kit Infinity** per il trasporto del pellet a distanza con un serbatoio di serie da q.li 6,5 con copertura e tubo flessibile antistatico di mt. 10

Il **Kit Infinity** è una centrale aspirante di straordinaria robustezza ed affidabilità, dalla linea semplice e un corpo realizzato completamente in materiale plastico. Adatta agli impianti di trasporto combustibile monotubo con uscita aria libera. Prevede gli attacchi degli impianti sul lato destro ed è particolarmente silenziosa. Il contenitore polveri è realizzato in materiale plastico. Grande potenza aspirante, gruppo motore-girante composto da motore elettrico monofase a spazzole a raffreddamento diretto, scheda elettronica di controllo. Il filtro in poliestere in classe E11 offre una grande superficie filtrante ed è lavabile con acqua.



NEW



**Contenitore di stoccaggio
in polipropilene alta resistenza** (telo di copertura optional)

Kg 800

cm L 115 - P 115 - H 154



DI SERIE



CARINCI

kW 15 | 20 | 25 | 30 | 35



Eco Power Max

CALDAIA INNOVATIVA A MULTICOMBUSTIBILE CON ALIMENTAZIONE DAL BASSO

DOTAZIONE DI SERIE

- Centralina di gestione programmabile con pannello touch screen da 7,5 pollici che consente una semplice configurazione per diverse tipologie di impianto.
- Sonda puffer
- Sistema "ACQUAPLUS" Produzione A.C.S. in rame alettato ad alto rendimento.
- Sistema manuale "pulizia veloce" scambiatori di calore.
- Sistema di raccolta ceneri tramite cassetto facilmente estraibile.
- Serbatoio pellet maggiorato 106/150 Kg
- Accessori per il collegamento all'impianto termico e idraulico.



ACQUAPLUS
S Y S T E M



**PULIZIA
MANUALE**

**INSTALLAZIONE
SEMPLICE E VELOCE**

**COMPLETA DI ACCESSORI
PRONTA PER ESSERE COLLEGATA**

ACCESSORI OPTIONAL ORDINABILI ECO POWER MAX

- SISTEMA DI PULIZIA AUTOMATICA SCAMBIATORI DI CALORE
- SISTEMA DI RACCOLTA CENERI con compattatore facilmente estraibile con ruote.
- 4HEAT - Dispositivo per la gestione in remoto con app dedicata



SICUREZZA CORPO CALDAIA

SICUREZZA BRUCIATORE

Eco Power Max

	MODELLO	RISCALDABILI Mq *	LARGHEZZA mm	PROFONDITA' mm	ALTEZZA mm	SERBATOIO PELLET Kg	USCITA FUMI Ø	PESO Kg
ECO POWER	15	da 30 a 80	638	806	1725	106	100 M	333
ECO POWER	20	da 50 a 100	638	806	1725	106	100 M	333
ECO POWER	25	da 50 a 150	690	845	1860	150	120 F	395
ECO POWER	30	da 100 a 200	690	845	1860	150	120 F	395
ECO POWER	35	da 130 a 300	690	845	1860	150	120 F	395

* Mq riscaldabili calcolati in base a un fabbisogno medio di 0,04 KW/m³

Eco Power Max Self Cleaning

CALDAIA INNOVATIVA A MULTICOMBUSTIBILE CON ALIMENTAZIONE DAL BASSO

DOTAZIONE DI SERIE

- Centralina di gestione programmabile con pannello touch screen da 7,5 pollici che consente una semplice configurazione per diverse tipologie di impianto.
- Sonda puffer
- Sistema "ACQUAPLUS" Produzione A.C.S. in rame alettato ad alto rendimento.
- Sistema di pulizia automatica scambiatori di calore.
- Sistema di raccolta ceneri con compattatore facilmente estraibile con ruote.
- Serbatoio pellet maggiorato 106/150 Kg
- Accessori per il collegamento all'impianto termico e idraulico.



**INSTALLAZIONE
SEMPLICE E VELOCE**

**COMPLETA DI ACCESSORI
PRONTA PER ESSERE COLLEGATA**

ACCESSORI OPTIONAL ORDINABILI ECO POWER MAX

- 4HEAT - Dispositivo per la gestione in remoto con app dedicata



SICUREZZA CORPO CALDAIA

SICUREZZA BRUCIATORE

Eco Power Max Self Cleaning

	MODELLO	RISCALDABILI Mq *	LARGHEZZA mm	PROFONDITA' mm	ALTEZZA mm	SERBATOIO PELLET Kg	USCITA FUMI Ø	PESO Kg
ECO POWER	15	da 30 a 80	638	806 + 190	1725	106	100 M	343
ECO POWER	20	da 50 a 100	638	806 + 190	1725	106	100 M	343
ECO POWER	25	da 50 a 150	690	845 + 190	1860	150	120 F	405
ECO POWER	30	da 100 a 200	690	845 + 190	1860	150	120 F	405
ECO POWER	35	da 130 a 300	690	845 + 190	1860	150	120 F	405

* Mq riscaldabili calcolati in base a un fabbisogno medio di 0,04 KW/m³



CARINCI

kW 15 | 20 | 25 | 30 | 35



Eco Power Compact

CALDAIA INNOVATIVA A MULTICOMBUSTIBILE CON ALIMENTAZIONE DAL BASSO

DOTAZIONE DI SERIE

- Centralina di gestione programmabile touch screen da 7,5 pollici che consente una semplice configurazione per diverse tipologie di impianto.
- Sonda puffer
- Sistema "ACQUAPLUS" Produzione A.C.S. in rame alettato ad alto rendimento.
- Sistema manuale "pulizia veloce" scambiatori di calore.
- Sistema di raccolta ceneri tramite cassetto facilmente estraibile.
- Accessori per il collegamento all'impianto termico e idraulico.
- Predisposizione Kit Infinity (sistema di alimentazione pellet a distanza)



ACQUAPLUS
S Y S T E M



**PULIZIA
MANUALE**

**INSTALLAZIONE
SEMPLICE E VELOCE**

**COMPLETA DI ACCESSORI
PRONTA PER ESSERE COLLEGATA**



SICUREZZA CORPO CALDAIA

SICUREZZA BRUCIATORE

ACCESSORI OPTIONAL ORDINABILI ECO POWER

- SISTEMA DI PULIZIA AUTOMATICA SCAMBIATORI DI CALORE
- SISTEMA DI RACCOLTA CENERI con compattatore facilmente estraibile con ruote.
- KIT INFINITY - Sistema di alimentazione pellet a distanza
- 4HEAT - Dispositivo per la gestione in remoto con app dedicata

Eco Power Compact

	MODELLO	RISCALDABILI Mq *	LARGHEZZA mm	PROFONDITA' mm	ALTEZZA mm	SERBATOIO PELLET Kg	USCITA FUMI Ø	PESO Kg
ECO POWER	15	da 30 a 80	1160	480	1220	40	100 M	320
ECO POWER	20	da 50 a 100	1160	480	1220	40	100 M	320
ECO POWER	25	da 50 a 150	1280	600	1400	75	120 F	400
ECO POWER	30	da 100 a 200	1280	600	1400	75	120 F	400
ECO POWER	35	da 130 a 300	1280	600	1400	75	120 F	400

* Mq riscaldabili calcolati in base a un fabbisogno medio di 0,04 kW/m³

Eco Power Compact Self Cleaning

CALDAIA INNOVATIVA A MULTICOMBUSTIBILE CON ALIMENTAZIONE DAL BASSO

DOTAZIONE DI SERIE

- Centralina di gestione programmabile touch screen da 7,5 pollici consente una semplice configurazione per diverse tipologie di impianto.
- Sonda puffer
- Sistema "ACQUAPLUS" Produzione A.C.S. in rame alettato ad alto rendimento.
- Sistema di pulizia automatica scambiatori di calore.
- Sistema di raccolta ceneri con compattatore facilmente estraibile con ruote.
- Accessori per il collegamento all'impianto termico e idraulico.
- Predisposizione Kit Infinity (sistema di alimentazione pellet a distanza)



**INSTALLAZIONE
SEMPLICE E VELOCE**

**COMPLETA DI ACCESSORI
PRONTA PER ESSERE COLLEGATA**

ACCESSORI OPTIONAL ORDINABILI ECO POWER

- KIT INFINITY - Sistema di alimentazione pellet a distanza
- 4HEAT - Dispositivo per la gestione in remoto con app dedicata



SICUREZZA CORPO CALDAIA

SICUREZZA BRUCIATORE

Eco Power Compact Self Cleaning

	MODELLO	RISCALDABILI Mq *	LARGHEZZA mm	PROFONDITA' mm	ALTEZZA mm	SERBATOIO PELLET Kg	USCITA FUMI Ø	PESO Kg
ECO POWER	15	da 30 a 80	1160	480 + 190	1220	40	100 M	330
ECO POWER	20	da 50 a 100	1160	480 + 190	1220	40	100 M	330
ECO POWER	25	da 50 a 150	1280	600 + 190	1400	75	120 F	410
ECO POWER	30	da 100 a 200	1280	600 + 190	1400	75	120 F	410
ECO POWER	35	da 130 a 300	1280	600 + 190	1400	75	120 F	410

* Mq riscaldabili calcolati in base a un fabbisogno medio di 0,04 KW/m³



CARINCI

kW 15 | 20 | 25 | 30 | 35



Eco Power Compact Infinity

CALDAIA INNOVATIVA A MULTICOMBUSTIBILE CON ALIMENTAZIONE DAL BASSO

DOTAZIONE DI SERIE

- Centralina di gestione programmabile touch screen da 7,5 pollici che consente una semplice configurazione per diverse tipologie di impianto.
- Sonda puffer
- Sistema "ACQUAPLUS" Produzione A.C.S. in rame alettato ad alto rendimento.
- Sistema di pulizia automatica scambiatori di calore.
- Sistema di raccolta ceneri con compattatore facilmente estraibile con ruote.
- Accessori per il collegamento all'impianto termico e idraulico.
- Kit Infinity (sistema di alimentazione pellet a distanza)



ACQUAPLUS
S Y S T E M



**PULIZIA
AUTOMATICA**

CARINCI INFINITY
SISTEMA DI ALIMENTAZIONE PELLET A DISTANZA

**INSTALLAZIONE
SEMPLICE E VELOCE**

**COMPLETA DI ACCESSORI
PRONTA PER ESSERE COLLEGATA**

ACCESSORI OPTIONAL ORDINABILI ECO POWER

- 4HEAT - Dispositivo per la gestione in remoto con app dedicata



SICUREZZA CORPO CALDAIA

SICUREZZA BRUCIATORE

Eco Power Compact Infinity

	MODELLO	RISCALDABILI Mq *	LARGHEZZA mm	PROFONDITA' mm	ALTEZZA mm	SERBATOIO PELLET Kg	USCITA FUMI Ø	PESO Kg
ECO POWER	15	da 30 a 80	1160	480 + 190	1220	40	100 M	330
ECO POWER	20	da 50 a 100	1160	480 + 190	1220	40	100 M	330
ECO POWER	25	da 50 a 150	1280	600 + 190	1400	75	120 F	410
ECO POWER	30	da 100 a 200	1280	600 + 190	1400	75	120 F	410
ECO POWER	35	da 130 a 300	1280	600 + 190	1400	75	120 F	410

* Mq riscaldabili calcolati in base a un fabbisogno medio di 0,04 KW/m³

Kit Infinity *di Serie*

SISTEMA DI ALIMENTAZIONE PELLET A DISTANZA

La Caldaia è dotata del **kit Infinity** per il trasporto del pellet a distanza con un serbatoio di serie da q.li 6,5 con copertura e tubo flessibile antistatico di mt. 10

Il **Kit Infinity** è una centrale aspirante di straordinaria robustezza ed affidabilità, dalla linea semplice e un corpo realizzato completamente in materiale plastico. Adatta agli impianti di trasporto combustibile monotubo con uscita aria libera. Prevede gli attacchi degli impianti sul lato destro ed è particolarmente silenziosa. Il contenitore polveri è realizzato in materiale plastico. Grande potenza aspirante, gruppo motore-girante composto da motore elettrico monofase a spazzole a raffreddamento diretto, scheda elettronica di controllo. Il filtro in poliestere in classe E11 offre una grande superficie filtrante ed è lavabile con acqua.



NEW



**Contenitore di stoccaggio
in polipropilene alta resistenza** (telo di copertura optional)

Kg 800

cm L 115 - P 115 - H 154



DI SERIE



Caldaia Eco Power con puffer integrato Energy Box Plus

Il sistema integrato caldaia Eco Power Energy Box Plus non è soltanto una caldaia a pellet, ma una centrale energetica compatta. Una caldaia a pellet e un accumulatore dotato di uno scambiatore solare (collegabile con un impianto solare) e uno scambiatore sanitario (collegabile ad un impianto idrico-sanitario), uniti formano un'unità perfetta. L'intero impianto di riscaldamento richiede solo 1,08 m² di spazio e può essere installato in locali molto piccoli.

REGOLZIONE DEL CIRCUITO DI RISCALDAMENTO

- 1 circuito di riscaldamento
- Ampliabile fino a 3 circuiti di riscaldamento
- Curva di riscaldamento a 3 punti

PRODUZIONE ACQUA CALDA SANITARIA IN RAME ALETTATO

UTILIZZO OTTIMALE DELL'ENERGIA SOLARE
GRAZIE AD SISTEMA INNOVATIVO DI REGOLAZIONE

LA CENTRALE ENERGETICA EFFICIENTE

- Rendimento dell'impianto del 94% (accumulo+bruciatore)
- Necessita di poco spazio
- Collegamenti idraulici semplificati
- Tecnologia di regolazione moderna
- In combinazione con un impianto solare, la caldaia viene avviata solo quando l'energia termica fornita dall'impianto solare è sufficiente evitando ogni avvio inutile del bruciatore
- Touch Screen a colori da 7,5" VGA
- Controllo semplice e intuitivo
- Modalità Standby a risparmio energetico





Eco Power-Energy Box Plus

CALDAIA CON PUFFER INTEGRATO



LA TUA CENTRALE
TERMICA
è **TUTTA QUI!**



CARINCI

kW **15** | **20** | **25** | **30** | **35**



Eco Power - Energy Box Plus

CALDAIA INNOVATIVA A MULTICOMBUSTIBILE CON ALIMENTAZIONE DAL BASSO

IL **sistema compatto ad alta efficienza Carinci "Energy Box Plus"** è la soluzione innovativa per il riscaldamento e la produzione di acqua calda sanitaria, compatto e ad alto rendimento. **Il sistema è composto da un generatore di calore ed un puffer ad elevata stratificazione** ed è abbinabile a qualsiasi tipologia di impianto termico (AT e/o BT).

DOTAZIONE DI SERIE

- Centralina di gestione programmabile con pannello touch screen da 7,5 pollici che consente una semplice configurazione per diverse tipologie di impianto.
- Sonda Puffer
- Sistema "ACQUAPLUS" Produzione A.C.S. in rame alettato ad alto rendimento.
- Sistema manuale "pulizia veloce" scambiatori di calore.
- Sistema di raccolta ceneri tramite cassetto facilmente estraibile.
- Accessori per il collegamento all'impianto termico e idraulico.
- Predisposizione Kit Infinity (sistema di alimentazione pellet a distanza)



ACQUAPLUS
SYSTEM



**PULIZIA
MANUALE**

**INSTALLAZIONE
SEMPLICE E VELOCE**

**COMPLETA DI ACCESSORI
PRONTA PER ESSERE COLLEGATA**

ACCESSORI OPTIONAL ORDINABILI ECO POWER MAX

- SISTEMA DI PULIZIA AUTOMATICA SCAMBIATORI DI CALORE
- SISTEMA DI RACCOLTA CENERI con compattatore facilmente estraibile con ruote.
- KIT INFINITY - Sistema di alimentazione pellet a distanza
- 4HEAT - Dispositivo per la gestione in remoto con app dedicata



Eco Power - Energy Box Plus

		MODELLO	RISCALDABILI Mq *	LARGHEZZA mm	PROFONDITA' mm	ALTEZZA mm	SERBATOIO PELLET Kg	USCITA FUMI Ø	PESO Kg
lt. 400	ENERGY BOX Plus	15	da 30 a 80	1300	805	1820	40	100 M	535
lt. 400	ENERGY BOX Plus	20	da 50 a 100	1300	805	1820	40	100 M	535
lt. 600	ENERGY BOX Plus	25	da 50 a 150	1440	845	1920	75	120 F	635
lt. 600	ENERGY BOX Plus	30	da 100 a 200	1440	845	1920	75	120 F	635
lt. 600	ENERGY BOX Plus	35	da 130 a 300	1440	845	1920	75	120 F	635

* Mq riscaldabili calcolati in base a un fabbisogno medio di 0,04 KW/m³

Eco Power Self Cleaning - Energy Box Plus

CALDAIA INNOVATIVA A MULTICOMBUSTIBILE CON ALIMENTAZIONE DAL BASSO

IL sistema compatto ad alta efficienza Carinci "Energy Box Plus" è la soluzione innovativa per il riscaldamento e la produzione di acqua calda sanitaria, compatto e ad alto rendimento. Il sistema è composto da un generatore di calore ed un puffer ad elevata stratificazione ed è abbinabile a qualsiasi tipologia di impianto termico (AT e/o BT).

DOTAZIONE DI SERIE

- Centralina di gestione programmabile con pannello touch screen da 7,5 pollici che consente una semplice configurazione per diverse tipologie di impianto.
- Sonda Puffer
- Sistema "ACQUAPLUS" Produzione A.C.S. in rame alettato ad alto rendimento.
- Sistema di pulizia automatica scambiatori di calore.
- Sistema di raccolta ceneri con compattatore facilmente estraibile con ruote.
- Accessori per il collegamento all'impianto termico e idraulico.
- Predisposizione Kit Infinity (sistema di alimentazione pellet a distanza)



ACQUAPLUS
S Y S T E M



**PULIZIA
AUTOMATICA**

**INSTALLAZIONE
SEMPLICE E VELOCE**

**COMPLETA DI ACCESSORI
PRONTA PER ESSERE COLLEGATA**

ACCESSORI OPTIONAL ORDINABILI ECO POWER MAX

- KIT INFINITY - Sistema di alimentazione pellet a distanza
- 4HEAT - Dispositivo per la gestione in remoto con app dedicata



SICUREZZA CORPO CALDAIA

SICUREZZA BRUCIATORE

Eco Power - Energy Box Plus

	MODELLO	RISCALDABILI Mq *	LARGHEZZA mm	PROFONDITA' mm	ALTEZZA mm	SERBATOIO PELLET Kg	USCITA FUMI Ø	PESO Kg	
lt. 400	ENERGY BOX Plus	15	da 30 a 80	1300	805 + 190	1820	40	100 M	545
lt. 400	ENERGY BOX Plus	20	da 50 a 100	1300	805 + 190	1820	40	100 M	545
lt. 600	ENERGY BOX Plus	25	da 50 a 150	1440	845 + 190	1920	75	120 F	645
lt. 600	ENERGY BOX Plus	30	da 100 a 200	1440	845 + 190	1920	75	120 F	645
lt. 600	ENERGY BOX Plus	35	da 130 a 300	1440	845 + 190	1920	75	120 F	645

* Mq riscaldabili calcolati in base a un fabbisogno medio di 0,04 KW/m³



CARINCI

kW **15** | **20** | **25** | **30** | **35**



Eco Power Infinity - Energy Box Plus

CALDAIA INNOVATIVA A MULTICOMBUSTIBILE CON ALIMENTAZIONE DAL BASSO

IL **sistema compatto ad alta efficienza Carinci "Energy Box Plus"** è la soluzione innovativa per il riscaldamento e la produzione di acqua calda sanitaria, compatto e ad alto rendimento. **Il sistema è composto da un generatore di calore ed un puffer ad elevata stratificazione** ed è abbinabile a qualsiasi tipologia di impianto termico (AT e/o BT).

DOTAZIONE DI SERIE

- Centralina di gestione programmabile con pannello touch screen da 7,5 pollici che consente una semplice configurazione per diverse tipologie di impianto.
- Sonda Puffer
- Sistema "ACQUAPLUS" Produzione A.C.S. in rame alettato ad alto rendimento.
- Sistema di pulizia automatica scambiatori di calore.
- Sistema di raccolta ceneri con compattatore facilmente estraibile con ruote.
- Kit Infinity (sistema di alimentazione pellet a distanza)
- Accessori per il collegamento all'impianto termico e idraulico.



ACQUAPLUS
S Y S T E M



**PULIZIA
AUTOMATICA**

CARINCI INFINITY
SISTEMA DI ALIMENTAZIONE PELLET A DISTANZA

**INSTALLAZIONE
SEMPLICE E VELOCE**

**COMPLETA DI ACCESSORI
PRONTA PER ESSERE COLLEGATA**

ACCESSORI OPTIONAL ORDINABILI ECO POWER MAX

- 4HEAT - Dispositivo per la gestione in remoto con app dedicata



SICUREZZA CORPO CALDAIA

SICUREZZA BRUCIATORE

Eco Power - Energy Box Plus

		MODELLO	RISCALDABILI Mq *	LARGHEZZA mm	PROFONDITA' mm	ALTEZZA mm	SERBATOIO PELLET Kg	USCITA FUMI Ø	PESO Kg
lt. 400	ENERGY BOX Plus	15	da 30 a 80	1300	805 + 190	1820	40	100 M	545
lt. 400	ENERGY BOX Plus	20	da 50 a 100	1300	805 + 190	1820	40	100 M	545
lt. 600	ENERGY BOX Plus	25	da 50 a 150	1440	845 + 190	1920	75	120 F	645
lt. 600	ENERGY BOX Plus	30	da 100 a 200	1440	845 + 190	1920	75	120 F	645
lt. 600	ENERGY BOX Plus	35	da 130 a 300	1440	845 + 190	1920	75	120 F	645

* Mq riscaldabili calcolati in base a un fabbisogno medio di 0,04 KW/m³

Kit Infinity **di Serie**

SISTEMA DI ALIMENTAZIONE PELLET A DISTANZA

La Caldaia è dotata del **kit Infinity** per il trasporto del pellet a distanza con un serbatoio di serie da q.li 6,5 con copertura e tubo flessibile antistatico di mt. 10

Il **Kit Infinity** è una centrale aspirante di straordinaria robustezza ed affidabilità, dalla linea semplice e un corpo realizzato completamente in materiale plastico. Adatta agli impianti di trasporto combustibile monotubo con uscita aria libera. Prevede gli attacchi degli impianti sul lato destro ed è particolarmente silenziosa. Il contenitore polveri è realizzato in materiale plastico. Grande potenza aspirante, gruppo motore-girante composto da motore elettrico monofase a spazzole a raffreddamento diretto, scheda elettronica di controllo. Il filtro in poliestere in classe E11 offre una grande superficie filtrante ed è lavabile con acqua.



NEW

**Contenitore di stoccaggio
in polipropilene alta resistenza** (telo di copertura optional)

Kg 800

cm L 115 - P 115 - H 154

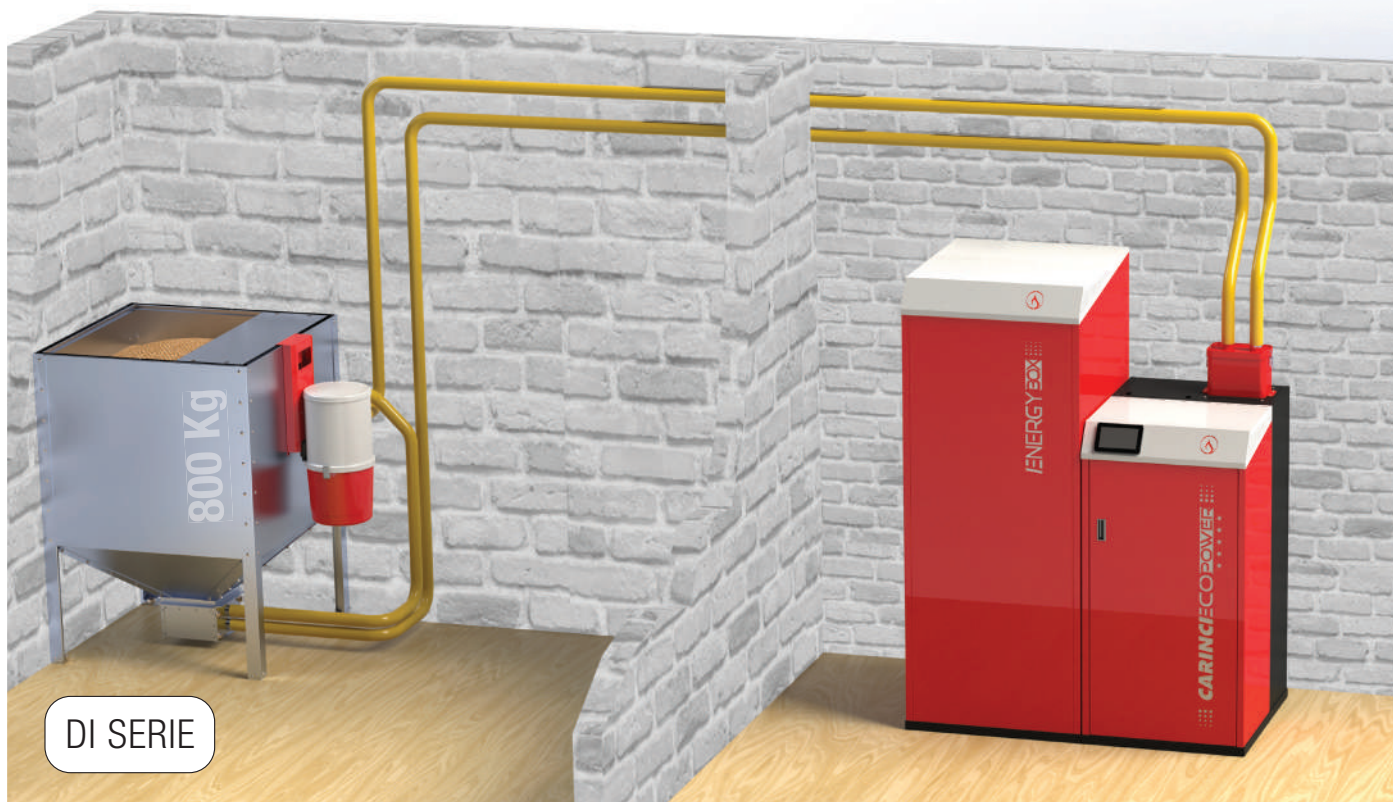

DI SERIE

La tua centrale termica è tutta qui...

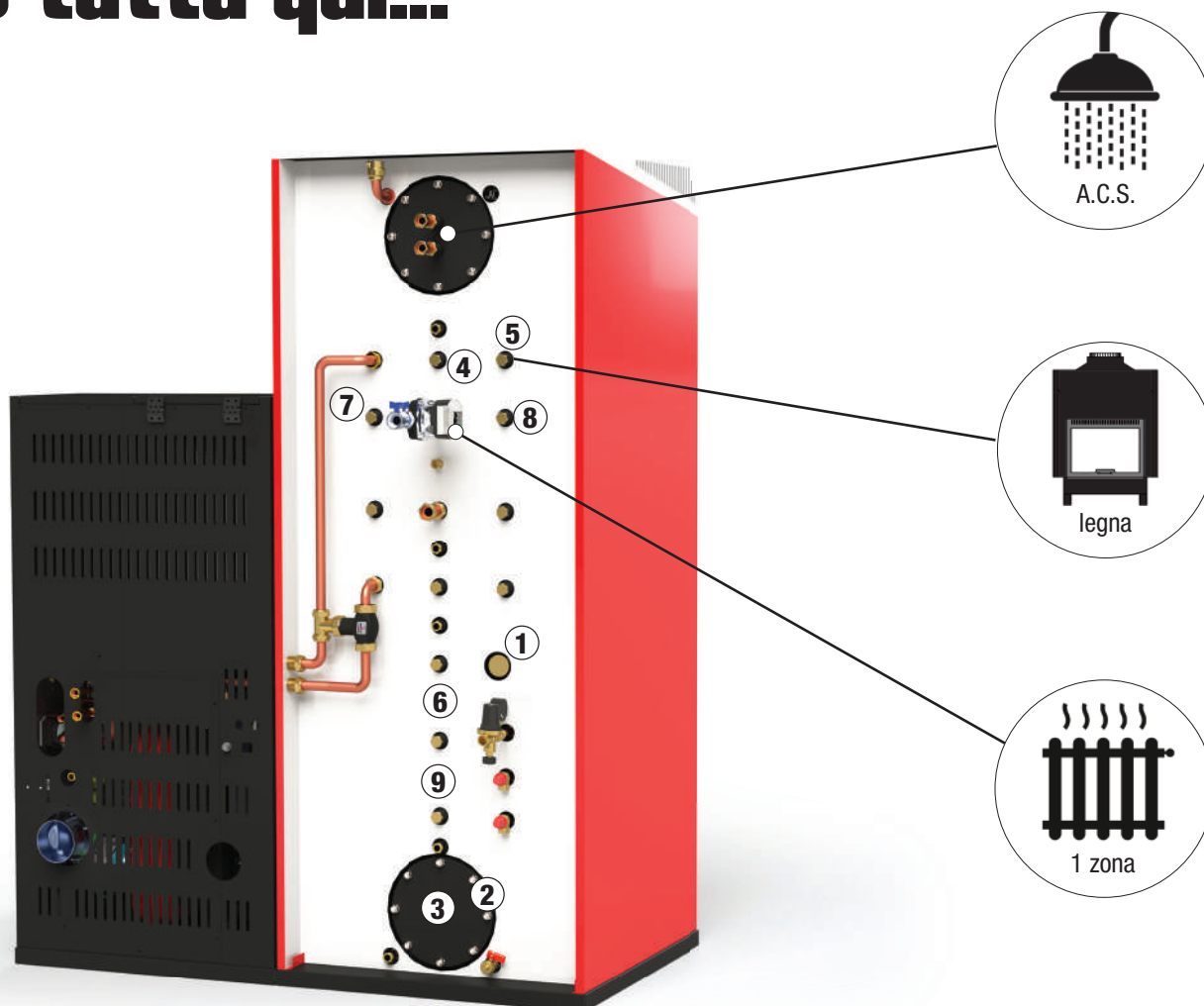

SISTEMA "ACQUAPLUS"

Produzione A.C.S in rame alettato Ø 25 est. ad alto rendimento, estraibile

GRUPPO DI RIEMPIMENTO AUTOMATICO

Con manometro e corredato di raccordi cartellati

CIRCOLATORI CORREDATI DI RACCORDI CARTELLATI

1 circolatore caldaia/energy box
1 circolatore energy box/impianto

KIT VALVOLA ANTICONDENSA

4 VALVOLE DI SICUREZZA A 3 Bar

VASO DI ESPANSIONE A MEMBRANA

Posizionato a bordo caldaia

RUBINETTO DI SCARICO IMPIANTO

DOPPIO JOLLY DI SFIATO AUTOMATICO

Posizionati: uno sulla caldaia , uno sull'Energy Box

TERMOSTATO DI SICUREZZA A RIARMO MANUALE

POZZETTI PORTA SONDA DI TEMPERATURA

COMPLETA DI ACCESSORI

PRONTA PER ESSERE COLLEGATA
(ESCLUSO FILI DI COLLEGAMENTO)

PREDISPOSIZIONE PER GENERATORI E ACCESSORI SUPPLEMENTARI

- ① Attacchi per resistenza elettrica
- ② Attacchi con flangia per scambiatore solare
- ③ Attacchi per kit stazione solare monovia
- ④ Attacchi per secondo generatore di calore
- ⑤ Attacchi per terzo generatore di calore
- ⑥ Attacchi per pompa di calore
- ⑦ Attacchi per 2° ZONA
- ⑧ Attacchi per 3° ZONA
- ⑨ Attacchi per ritorno bassa temperatura

Semlice ed Intuitiva

La tastiera di serie permette di controllare il funzionamento del sistema Energy Box Plus.

Attraverso le grafiche intuitive e dettagliate, il display è in grado di mostrare il funzionamento della caldaia e i valori di temperatura nel sistema energy box plus.

FUNZIONI:

- gestione caldaia
- gestione circolatore impianto
- gestione acqua calda sanitaria
- gestione funzione antigelo della caldaia
- gestione programmazione degli orari di accensione e spegnimento
- gestione circolatore impianto con puffer
- gestione e controllo delle temperature puffer
- gestione del sistema solare

Info Menu			
Temperatura Fumi	Temperatura Caldaia	Temperatura Puffer	Temperatura Sicurezza
31 °C	64 °C	20 °C	210 °C
Pressione Acqua	Pressione scarico	Ossigeno	FreqAC
19 mBar	103 mBar	0.4 %	2.0 Hz



COMPONENTI AGGIUNTIVI

Il sistema solare e le 2 zone con miscelatore termostatico a punto fisso (OPTIONAL) possono essere installate sulla versione base della Energy box Plus e gestiti dal pannello touch screen in dotazione.

SISTEMA SOLARE MONOVIA



2 ZONE CON MISCELATORE TERMOSTATICO A PUNTO FISSO



Eco Power Energy Box Plus

INSTALLAZIONE PRATICA E VELOCE

SCAMBIATORE ACS IN RAME ALETTATO ESTRAIBILE

USCITA/INGRESSO SANITARIO

SONDE DI TEMPERATURA

MANDATA PER GENERATORE 2 E GENERATORE 3

KIT VALVOLE MISCELATRICI PER 3 ZONE

VALVOLA ANTICONDENSA

VALVOLA DI SCARICO TERMICO

DOPPIA VALVOLA DI SICUREZZA

CIRCOLATORE ENERGY BOX

GRUPPO DI RIEMPIMENTO AUTOMATICO

VASO ESPANSIONE

KIT STAZIONE SOLARE MONOVIA

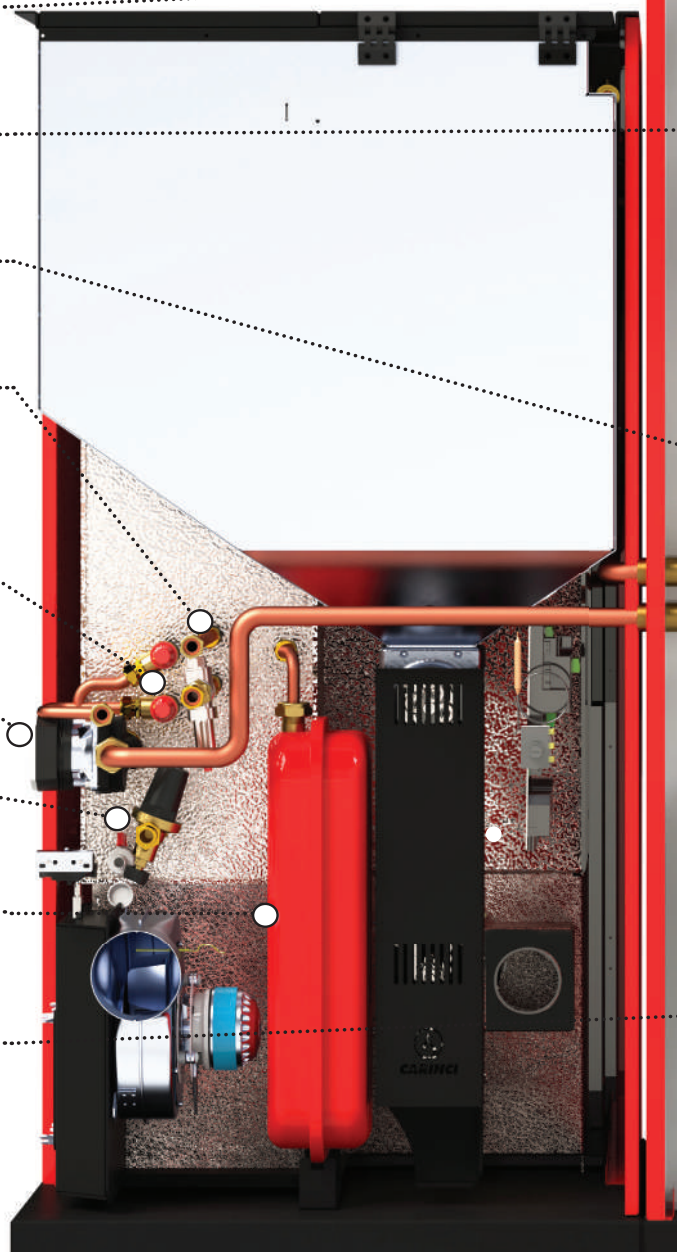



**VERSIONE
FULL
OPTIONAL**

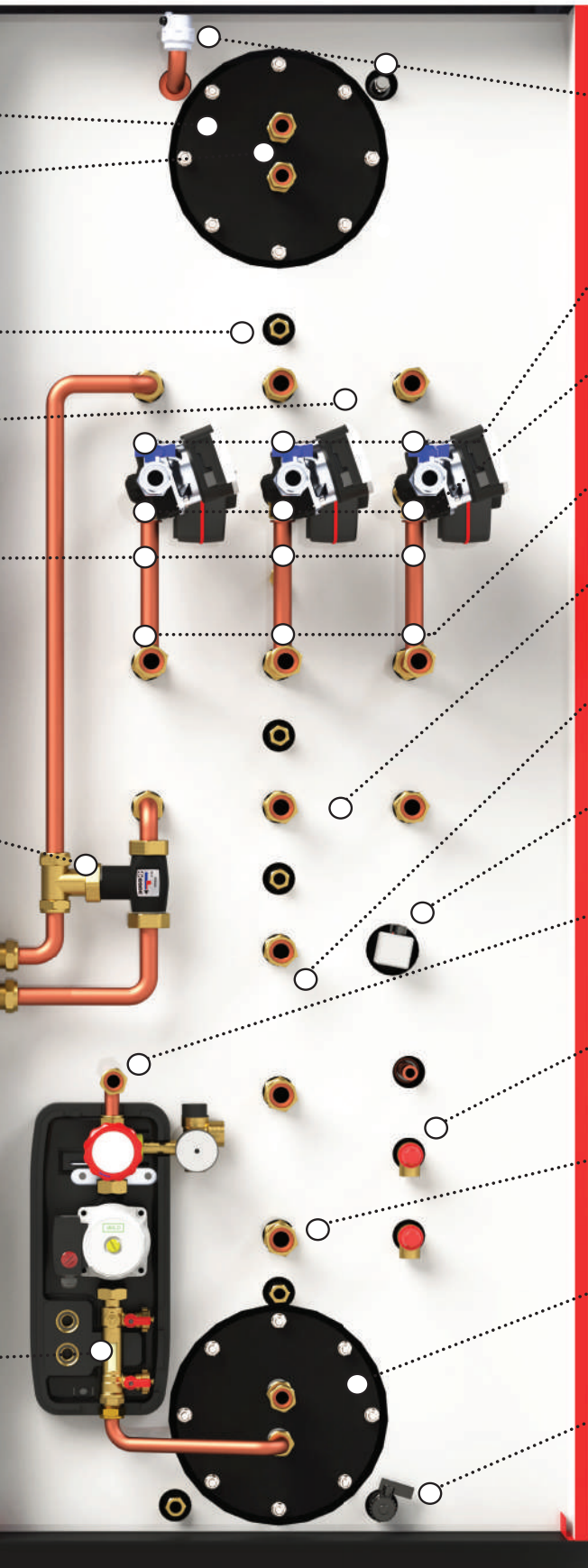

**JOLLY DI SFIATO AUTOMATICO
E VALVOLINO DI SFIATO MANUALE**

CIRCOLATORI MANDATA IMPIANTO

VALVOLE DI CHIUSURA CON RITEGNO

RITORNO IMPIANTO

RITORNO GENERATORI 2 - 3

ATTACCHI POMPA DI CALORE

RESISTENZA ELETTRICA

COLLEGAMENTO SOLARE TERMICO

DOPPIA VALVOLA DI SICUREZZA

RITORNO BASSA TEMPERATURA

SCAMBIATORE SOLARE IN RAME ALETTATO ESTRAIBILE

RUBINETTO DI SCARICO

SCHEDA TECNICA ECO POWER - ENERGY BOX PLUS

KW 15 | 20

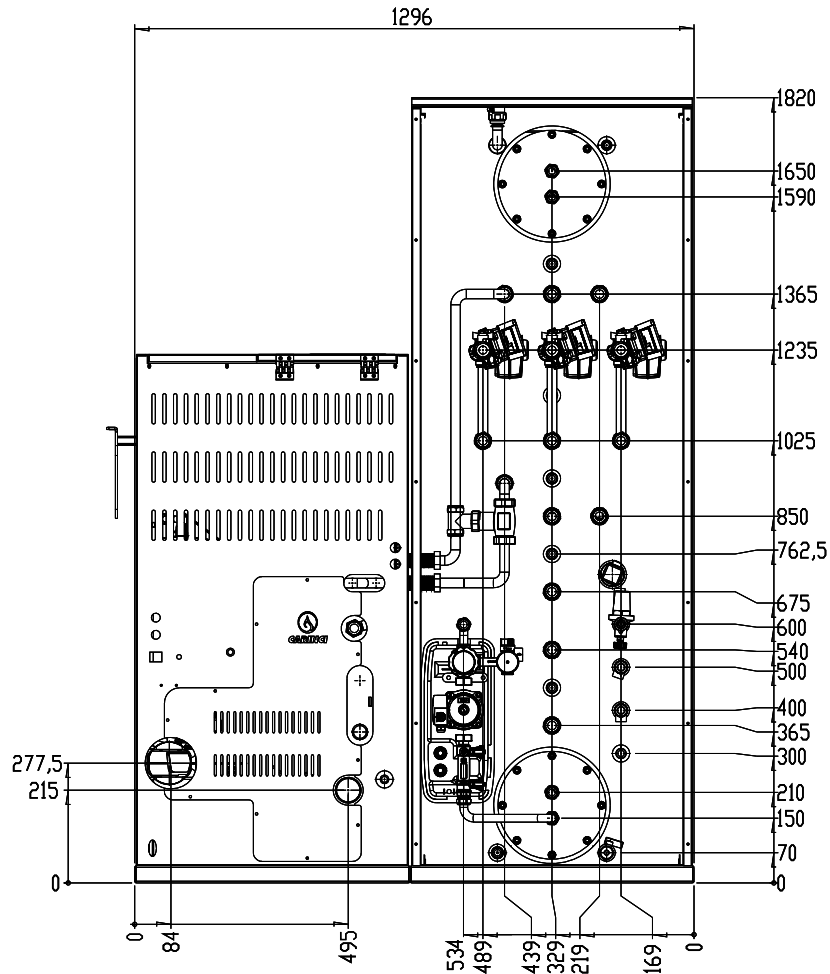

KW 25 | 30 | 35

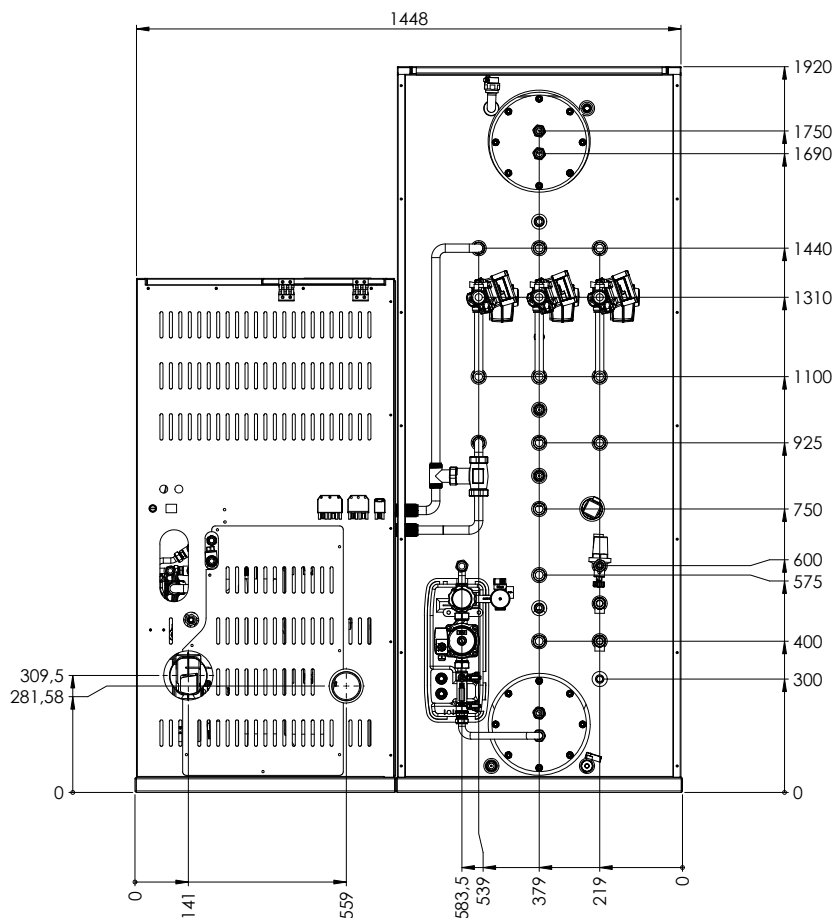

I PRESENTI SCHEMI SONO ESCLUSIVAMENTE A SCOPO INDICATIVO

**VERSIONE
FULL
OPTIONAL**

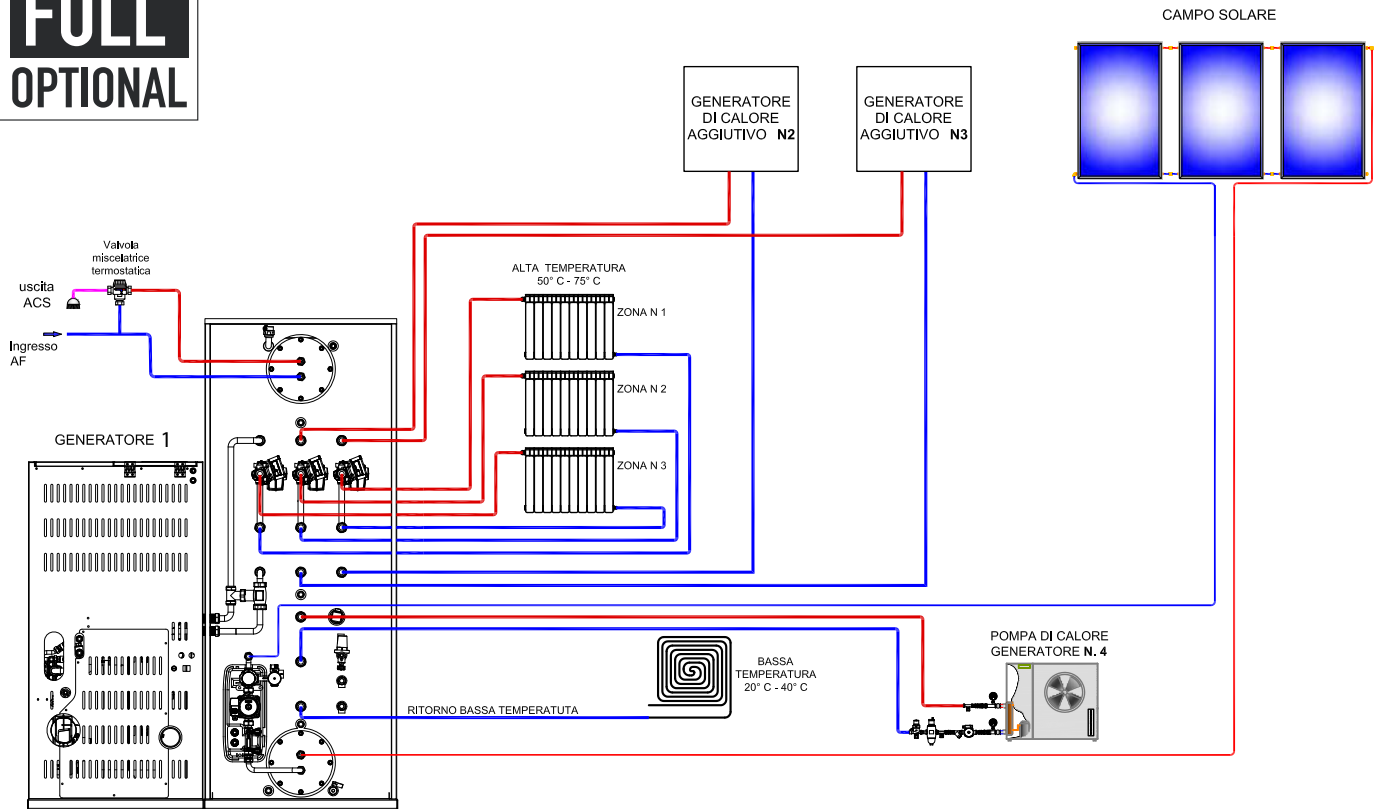

**VERSIONE
BASE**

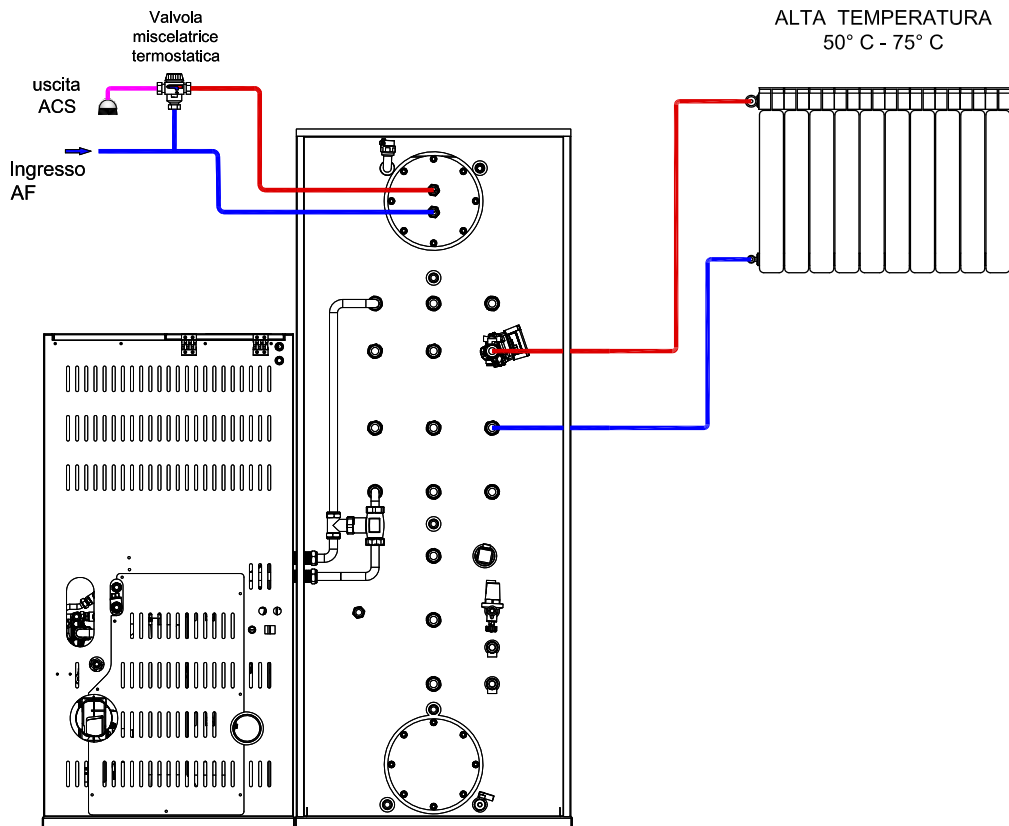

Noi facciamo la differenza

CARINCITECHNOLOGY
ECO POWER SPECIAL



La Carinci **Eco Power Special** è una caldaia per riscaldamento e produzione di acqua calda sanitaria (A.C.S.) compatta ad alto rendimento, abbinabile a qualsiasi tipo di impianto termico: con radiatori tradizionali o con puffer. La caldaia viene realizzata con materie prime di altissima qualità. Gli elementi distintivi oltre la robustezza e affidabilità sono le elevate prestazioni, l'alto rendimento e le bassissime emissioni inquinanti.

La Caldaia Eco Power Special si differenzia per il suo innovativo kit pellet special, lo stesso realizzato con componenti maggiorati e robusti al fine di ottenere un sistema di alimentazione estremamente affidabile, anche in presenza di combustibili non normalizzati.

L'innovativo kit pellet **Special** Carinci è stato progettato e realizzato per garantire estrema silenziosità e affidabilità nel tempo. Il kit pellet è composto da un monoblocco in lega di alluminio anticorrosione rettificato da una fresatrice a controllo numerico per garantire un perfetto allineamento di assemblaggio dei vari componenti. Il KIT è composto da un motore antibloccaggio, due coclee in acciaio inox, doppia catena di trasmissione e vari accessori di fissaggio. Le coclee in acciaio inox, per il trasporto del combustibile, sono perfettamente allineate grazie all'innovativo sistema di fissaggio. Inoltre sono dotate di cuscinetti sferoidali, resistenti alle alte temperature, che consentono una rotazione fluida ed estremamente silenziosa.

ALIMENTAZIONE DAL BASSO - ECO POWER SPECIAL 35-50 kW



Kit pellet Special con alimentazione dal basso

CARINCI TECHNOLOGY
ECO POWER SPECIAL

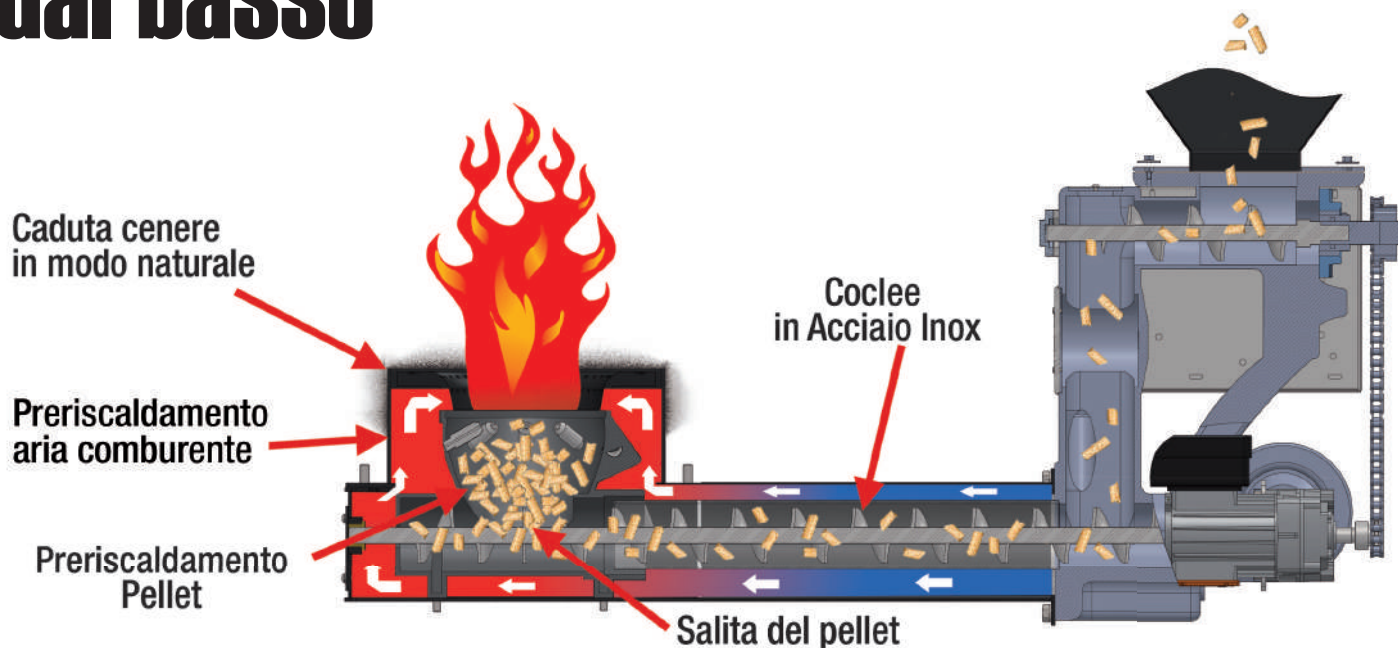

MOTORE A INVERSIONE AUTOMATICA ANTIBLOCCAGGIO ESTREMAMENTE SILENZIOSO

Sicurezza motore a inversione automatica: il motoriduttore del Kit Pellet è dotato di una sicurezza controllo coclea di alimentazione a inversione di marcia che, al rilevamento di una maggiore resistenza nel trasporto del combustibile inverte automaticamente il senso di marcia per circa un giro, rimuovendo così il combustibile bloccato per poi riprendere il normale funzionamento ed evitando così sia il blocco della caldaia che eventuali rotture del sistema di alimentazione del combustibile.



ACCENSIONE ELETTRONICA A 2 CANDELETTE
RAPIDA, SICURA E COSTANTE NEL TEMPO

VANTAGGI

- Bruciatore multicomcombustibile
- Accensione rapida
- Preriscaldamento del combustibile
- Preriscaldamento dell'aria comburente
- Brucia anche pellet meno pregiato
- Può bruciare anche altre biomasse
- Elevate prestazioni
- Bassi consumi
- Basse emissioni inquinanti
- Pulizia e manutenzione meno frequente



CARINCI

kW 35 | 50



Eco Power Special

CALDAIA INNOVATIVA A MULTICOMBUSTIBILE CON ALIMENTAZIONE DAL BASSO

DOTAZIONE DI SERIE

- Centralina di gestione programmabile touch screen da 7,5 pollici che consente una semplice configurazione per diverse tipologie di impianto.
- Sonda puffer
- Sistema "ACQUAPLUS" Produzione A.C.S. in rame alettato ad alto rendimento.
- Sistema manuale "pulizia veloce" scambiatori di calore.
- Sistema di raccolta ceneri tramite cassetto facilmente estraibile.
- Capiente serbatoio pellet laterale 130/150 Kg.
- Kit pellet Special laterale (motore più potente, condotto pellet più grande con coclee e bruciatore maggiorati)
- Accessori per il collegamento all'impianto solo su modello 35 kW
- Predisposizione Kit Infinity (sistema di alimentazione pellet a distanza)



ACQUAPLUS
SYSTEM



SICUREZZA CORPO CALDAIA

SICUREZZA BRUCIATORE

COMPLETA DI ACCESSORI
PRONTA PER ESSERE COLLEGATA

ACCESSORI OPTIONAL ORDINABILI ECO POWER

- SISTEMA DI PULIZIA AUTOMATICA SCAMBIATORI DI CALORE
- SISTEMA DI RACCOLTA CENERI con compattatore facilmente estraibile con ruote.
- KIT INFINITY - Sistema di alimentazione pellet a distanza
- 4HEAT - Dispositivo per la gestione in remoto con app dedicata
- KIT IDRAULICO INAIL per installazione 50 kW

Eco Power Special

	MODELLO	RISCALDABILI Mq *	LARGHEZZA mm	PROFONDITA' mm	ALTEZZA mm	SERBATOIO PELLET Kg	USCITA FUMI Ø	PESO Kg
ECO POWER	35	da 130 a 300	1300	850	1515	130	120 F	530
ECO POWER	50	da 250 a 500	1300	950	1515	150	150 M	630

* Mq riscaldabili calcolati in base a un fabbisogno medio di 0,04 kW/m³



CARINCI

kW 35 | 50



Eco Power Special Self Cleaning

CALDAIA INNOVATIVA A MULTICOMBUSTIBILE CON ALIMENTAZIONE DAL BASSO

DOTAZIONE DI SERIE

- Centralina di gestione programmabile touch screen da 7,5 pollici che consente una semplice configurazione per diverse tipologie di impianto.
- Sonda puffer
- Sistema "ACQUAPLUS" Produzione A.C.S. in rame alettato ad alto rendimento.
- Sistema di pulizia automatico scambiatori di calore.
- Sistema di raccolta ceneri con compattatore facilmente estraibile con ruote
- Capiente serbatoio pellet laterale 130/150 Kg.
- Kit pellet Special laterale (motore più potente, condotto pellet più grande con coclee e bruciatore maggiorati)
- Accessori per il collegamento all'impianto solo su modello 35 kW
- Predisposizione Kit Infinity (sistema di alimentazione pellet a distanza)



ACQUAPLUS
S Y S T E M



**PULIZIA
AUTOMATICA**

**COMPLETA DI ACCESSORI
PRONTA PER ESSERE COLLEGATA**

ACCESSORI OPTIONAL ORDINABILI ECO POWER

- KIT INFINITY - Sistema di alimentazione pellet a distanza
- 4HEAT - Dispositivo per la gestione in remoto con app dedicata
- KIT IDRAULICO INAIL per installazione 50 kW



Eco Power Special Self Cleaning

MODELLO	RISCALDABILI Mq *	LARGHEZZA mm	PROFONDITA' mm	ALTEZZA mm	SERBATOIO PELLET Kg	USCITA FUMI Ø	PESO Kg
ECO POWER 35	da 130 a 300	1300	850 + 190	1515	130	120 F	550
ECO POWER 50	da 250 a 500	1300	950 + 190	1515	150	150 M	650

* Mq riscaldabili calcolati in base a un fabbisogno medio di 0,04 KW/m³



CARINCI

kW 35 | 50



Eco Power Special Infinity

CALDAIA INNOVATIVA A MULTICOMBUSTIBILE CON ALIMENTAZIONE DAL BASSO

DOTAZIONE DI SERIE

- Centralina di gestione programmabile touch screen da 7,5 pollici che consente una semplice configurazione per diverse tipologie di impianto.
- Sonda puffer
- Sistema "ACQUAPLUS" Produzione A.C.S. in rame alettato ad alto rendimento.
- Sistema di pulizia automatico scambiatori di calore.
- Sistema di raccolta ceneri con compattatore facilmente estraibile con ruote.
- Capiente serbatoio pellet laterale 130/150 Kg.
- Kit pellet Special laterale (motore più potente, condotto pellet più grande con coclee e bruciatore maggiorati)
- Kit Infinity (sistema di alimentazione pellet a distanza)
- Accessori per il collegamento all'impianto solo su modello 35 kW



ACQUAPLUS
SYSTEM



**PULIZIA
AUTOMATICA**

CARINCI INFINITY
SISTEMA DI ALIMENTAZIONE PELLET A DISTANZA



SICUREZZA CORPO CALDAIA

SICUREZZA BRUCIATORE

**COMPLETA DI ACCESSORI
PRONTA PER ESSERE COLLEGATA**

ACCESSORI OPTIONAL ORDINABILI ECO POWER

- 4HEAT - Dispositivo per la gestione in remoto con app dedicata
- KIT IDRAULICO INAIL per installazione 50 kW

Eco Power Special Infinity

	MODELLO	RISCALDABILI Mq *	LARGHEZZA mm	PROFONDITA' mm	ALTEZZA mm	SERBATOIO PELLET Kg	USCITA FUMI Ø	PESO Kg
ECO POWER	35	da 130 a 300	1300	850 + 190	1515	130	120 F	550
ECO POWER	50	da 250 a 500	1300	950 + 190	1515	150	150 M	650

* Mq riscaldabili calcolati in base a un fabbisogno medio di 0,04 kW/m³

Kit Infinity *di Serie*

SISTEMA DI ALIMENTAZIONE PELLET A DISTANZA

La Caldaia è dotata del **kit Infinity** per il trasporto del pellet a distanza con un serbatoio di serie da q.li 6,5 con copertura e tubo flessibile antistatico di mt. 10

Il **Kit Infinity** è una centrale aspirante di straordinaria robustezza ed affidabilità, dalla linea semplice e un corpo realizzato completamente in materiale plastico. Adatta agli impianti di trasporto combustibile monotubo con uscita aria libera. Prevede gli attacchi degli impianti sul lato destro ed è particolarmente silenziosa. Il contenitore polveri è realizzato in materiale plastico. Grande potenza aspirante, gruppo motore-girante composto da motore elettrico monofase a spazzole a raffreddamento diretto, scheda elettronica di controllo. Il filtro in poliestere in classe E11 offre una grande superficie filtrante ed è lavabile con acqua.



NEW



**Contenitore di stoccaggio
in polipropilene alta resistenza** (telo di copertura optional)

Kg 800

cm L 115 - P 115 - H 154



DI SERIE

CARINCI Eco Power

con pannello touch screen 7,5"

SEMPRE A PORTATA DI MANO...

- gestione caldaia
- gestione circolatore impianto
- gestione acqua calda sanitaria
- gestione funzione antigelo della caldaia
- gestione programmazione degli orari di accensione e spegnimento
- gestione circolatore impianto con accumulatore
- gestione e controllo delle temperature dell'accumulatore
- gestione del sistema solare



Installa nella tua abitazione
un secondo pannello TOUCH SCREEN 7,5"
 per avere sempre il controllo totale da remoto della caldaia e della temperatura ambiente.

CONFIGURAZIONI DISPONIBILI ECO POWER 15 - 20 - 25 - 30 - 35

ECO POWER SOLO RISCALDAMENTO

- TERMOSTATO A RIARMO MANUALE
- DOPPIA VALVOLA DI SICUREZZA
- CIRCOLATORE IMPIANTO AD ALTA EFFICIENZA
- VASO D'ESPANSIONE A MEMBRANA LT 12
- RUBINETTO DI SCARICO
- JOLLY DI SFIATO AUTOMATICO
- VALVOLINO DI SFIATO MANUALE
- PREDISPOSIZIONE KIT INFINITY

ECO POWER SOLO RISCALDAMENTO PLUS

- VALVOLA DI SCARICO TERMICO
- TERMOSTATO A RIARMO MANUALE
- DOPPIA VALVOLA DI SICUREZZA
- CIRCOLATORE IMPIANTO AD ALTA EFFICIENZA
- VASO D'ESPANSIONE A MEMBRANA LT 12
- RUBINETTO DI SCARICO
- JOLLY DI SFIATO AUTOMATICO
- VALVOLINO DI SFIATO MANUALE
- KIT VALVOLA ANTICONDENSA
- 2 VALVOLE A SFERA CON BOCCHETTONI
- GRUPPO DI RIEMPIMENTO CON MANOMETRO
- RACCORDERIA IN OTTONE PESANTE
- PREDISPOSIZIONE KIT INFINITY

ECO POWER RISCALDAMENTO + A.C.S.

- SCAMBIATORE A.C.S. IN RAME ALETTATO
- FLUSSOSTATO A.C.S. IN OTTONE
- TERMOSTATO A RIARMO MANUALE
- DOPPIA VALVOLA DI SICUREZZA
- CIRCOLATORE IMPIANTO AD ALTA EFFICIENZA
- VASO D'ESPANSIONE A MEMBRANA LT 12
- RUBINETTO DI SCARICO
- JOLLY DI SFIATO AUTOMATICO
- REGOLATORE DI PORTATA A.C.S.
- VALVOLINO DI SFIATO MANUALE
- PREDISPOSIZIONE KIT INFINITY

ECO POWER RISCALDAMENTO + A.C.S. PLUS

- SCAMBIATORE A.C.S. IN RAME ALETTATO
- FLUSSOSTATO A.C.S. IN OTTONE
- REGOLATORE DI PORTATA A.C.S.
- VALVOLA DI SCARICO TERMICO
- TERMOSTATO A RIARMO MANUALE
- DOPPIA VALVOLA DI SICUREZZA
- CIRCOLATORE IMPIANTO AD ALTA EFFICIENZA
- VASO D'ESPANSIONE A MEMBRANA LT 12
- RUBINETTO DI SCARICO
- JOLLY DI SFIATO AUTOMATICO
- VALVOLINO DI SFIATO MANUALE
- KIT VALVOLA ANTICONDENSA
- 2 VALVOLE A SFERA CON BOCCHETTONI
- GRUPPO DI RIEMPIMENTO CON MANOMETRO
- RACCORDERIA IN OTTONE PESANTE
- PREDISPOSIZIONE KIT INFINITY

N.B. tali configurazioni sono disponibili per tutti i modelli. Escluso caldaia Energy Box Plus.

OPTIONAL - KIT A VASO CHIUSO INAIL PER ECO POWER 50 SPECIAL



SEDE LEGALE

Via Case Priori, 26 (Loc. S. Francesca) - VEROLI (FR)

SEDE AMM.VA/OPERATIVA

Via Felci (Zona Industriale) - SORA (FR)

INFO LINE

Tel. +39 0776 812704

Fax +39 0776 814394

INFO WEB

www.carincigroup.it

info@carincigroup.it